

ROBART HENGLER

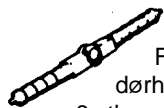

1/2A HINGE POINT

For små modeller eller som dørhengslar. Ø2 mm boring.
6 stk..... **ROB0305 33,-**

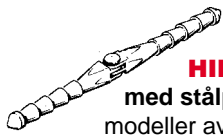

STANDARD HINGE POINT

med stålpinne. For alle typer modeller av normal størrelse.
1/8" (Ø3 mm) boring.
6 stk..... **ROB0307 39,-**
15 stk..... **ROB0308 68,-**

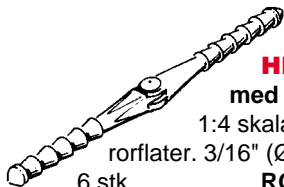

SUPER HINGE POINT

med stålpinne. For 1:4 skala fly med store rorflater. 3/16" (Ø5 mm) boring.
6 stk. **ROB0309 48,-**

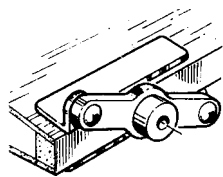

DRILL JIG

For nøyaktig boring og montering av alle typer "runde" hengslar.

ROB0319 77,-



Kan kuttes hvis de er for lange

HINGE POCKET "Hengselommer"

Praktisk innretning med settskrue som låser "standard" og "super" hengslar. Lettvint for av/på montering og reparasjoner.

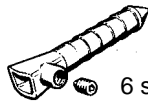

STANDARD HINGE POCKET

6 stk..... **ROB0315 46,-**

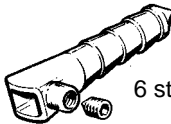

SUPER HINGE POCKET

6 stk..... **ROB0317 49,-**

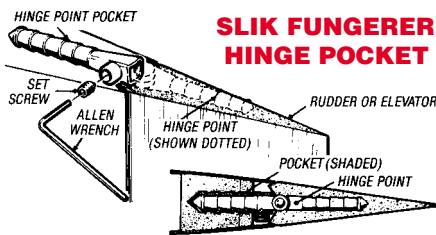

SLIK FUNGERER HINGE POCKET

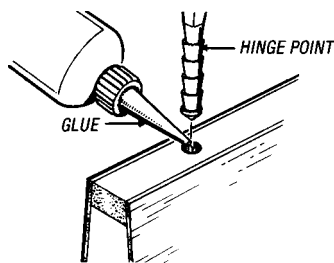

ROBART HENGLER MONTERES OG LIMES - ENKELT

Hengselmontering

Robart hengslar gjør vanskelige skala installasjoner enkle. Med Robart får du realistisk utseende på kompliserte skalaflaps. Montering gjør du enklast med Robart Drill Jig, og Zap eller epoxylim.

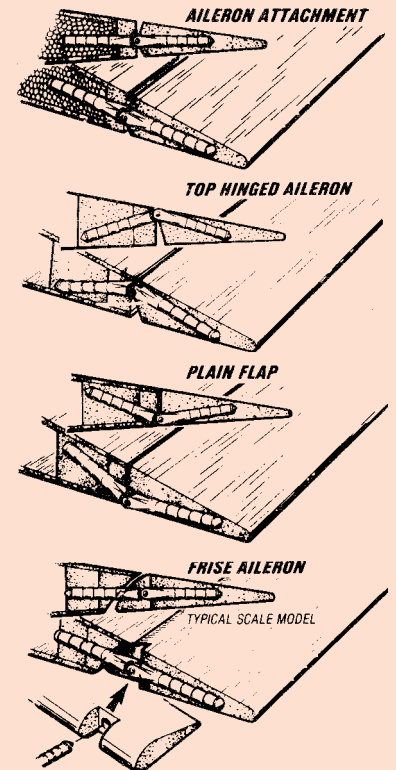

HENGLER

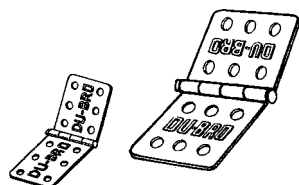

DU-BRO MINI HENGLER

Tynne sterke nylonhengslar med stålpinne - for mindre modeller. 11x28 mm (ill. ytterst til venstre).
6 stk..... **DUBRO118 26,-**

DU-BRO HENGLER - Standard type med stålpinne. Super nylonkvalitet - uten "slark". 16x28 mm.

6 stk..... **DUBRO116 31,-**
15 stk..... **DUBRO117 59,-**

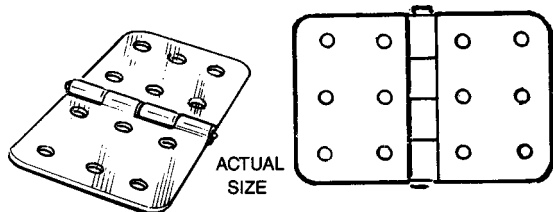

1/4 SKALA HENGLER 19x35 mm

Solide nylonhengslar m/stålpinne. 15 stk..... **DUBRO257 72,-**

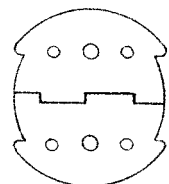

METALL-HENGLER

23x20 mm. Pakke med 6 stykker. **MYM0123 29,-**

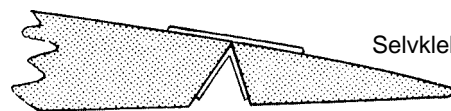

HENGSLETAPE

Selvklebende spesialtape for hengsling av ror på seilfly og små fly.

STD: Bredde 19 mm. Rull med 2,5 meter tape.... **R5071 39,-**
ELECTRIC FLYER TAPE. 5 meter tape..... **DUBRO916 59,-**

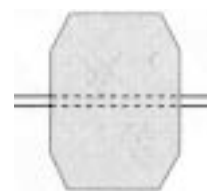

ULTRA GRIP CA HINGE

Tynne, sterke bøyelige hengslar i lett laminert materiale. Monteres enkelt med en dråpe cyano hurtiglim.

For mindre modeller opp til .40 size (6,5 ccm) + elektro og seilfly. Størrelse 20x25 mm. Leveres i pakker med 24 hengslar.

ULTRA GRIP CA HENGLER..... **GPMQ3950 32,-**

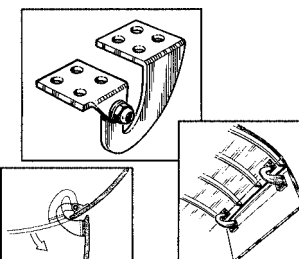

1/5 & 1/4 GEAR DOOR HENGLER

Store spesialhengslar i metall for understellsluker, flaps, luftbremser, etc. 2 stk. **ROB0350 122,-**

TILBEHØR



VINGEBESKYTTERE

Beskytter flyet mot skrubbe på haleparti og vingetipper.
3 stykker i pakken..... **GPMQ4445 22,-**

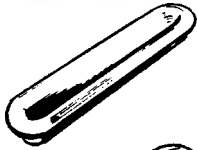

ÅPEN GJENNOMFØRING

For støtstang. Lengde 33 mm.
2 stk..... **MYM0121 16,-**



SEMILUKKET GJENNOMFØRING

For støtstang. Lengde 38 mm.
2 stk..... **GPMQ3730 17,-**



LUKKET GJENNOMFØRING

For støtstang. Lengde 45 mm.
2 stk..... **MYM0121-1 17,-**

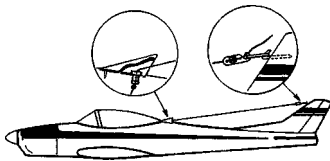

RX-ANTENNEFESTE

Smart utstyr for montering av mottakerantenne på fly og båt.
1 sett..... **DUBRO349 22,-**

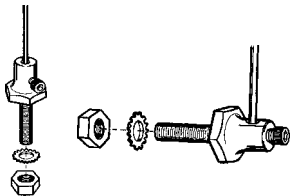

DU-BRO ANTENNEFESTE

Enkelt å montere - for båt og andre modeller. Husk å kutte av antenne-tråden på mottakeren tilsvarende lengden på pianotråden.

DUBRO3107 49,-



NYLON ANTENNERØR - VANNTETT

33 cm - for bil og båt. Mottakerens antenneledning føres igjennom nylonrøret uten å kuttes. **CSP21500 29,-**



NYLON ANTENNERØR

For bil, fly, båt, etc. 90 cm langt.
1 stk..... **DUBRO511 14,-**



MINI ANTENNE

God rekkevidde med Deans mini antenne for 35 MHz mottakere. Idell til helikopter, fly, båt og bil. Husk å sjekke rekkevidden på langt-rekkende modeller (eks. fly).

35 MHz for å feste med dobb.sidig tape..... **DEANS9013 163,-**

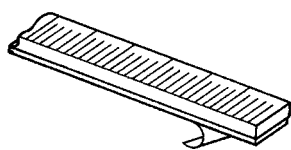

BLYVEKT

For balansering av fly, båt og bil. Blyet har selvklebende tape for enkel montering. 2 lengder. 175 gram. **GPMQ4485 46,-**



BLYKULER

3 mm kuler for balansering og til ballastvekt i båt, kjøll, etc.
1 kilo..... **R5110 189,-**

TILBEHØR

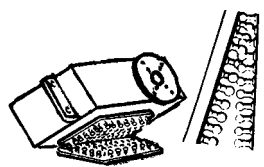

BORRELÅS - FESTE BÅND

Selvklebende på ene siden. For hurtigfesting av batteri, mottaker, etc. Kan tas av og settes på igjen. Pk. 2,5x30 cm... **GPMQ4480 49,-**

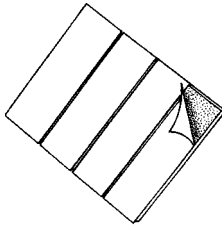

2-SIDIG SERVOTAPE

Assortement med 3 forskjellige tykkelser. 0,8 mm, 1,6 mm, 3,2 mm. Totalt 3 brett á 7,5x10 cm.

DUBRO634 34,-



SELVKLEBENDE VINGETAPE

Lengde 90 cm. Bredde 10 mm..... **DUBRO163 26,-**

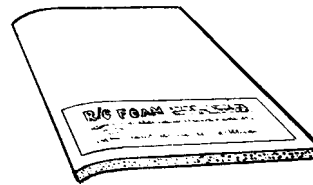

R/C SKUMGUMMI

Ekte myk latex som beskytter radioutstyr og fueltanker mot vibrasjoner og støt. 18x28 cm. 6 mm tykk..... **DUBRO513 47,-**



RX/BATTERI BESKYTTELSE MED FESTE STRAP

Mottaker pakkes inn i skumgummi 35x7,5 cm som igjen strammes med velcro strap med spenne og selvklebende festebånd slik at det festes i modellen. En nyttig sak som beskytter utstyret mot vibrasjoner og slag i alle typer modeller.

CSP0322 49,-

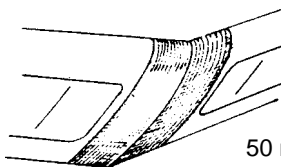

GLASSFIBER TAPE

Sterk duk for vingskjøter og reparasjoner. Limes med hurtiglim eller epoxy. Lengde 1,5 meter.

50 mm medium..... **GPMR1054 45,-**
100 mm heavy..... **GPMR1058 58,-**

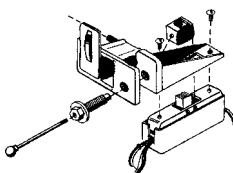

KWIK BRYTERHOLDER MED LADEKONTAKT

Universal brytermontasje innvendig i modell. Fin kombinasjon med både bryter og lademulighet i en kompakt enhet.

Ladekontakten er universal og passer alle radiomerker. **DUBRO207 52,-**

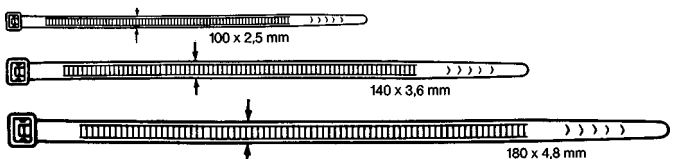

NYLON FESTE STRAPS

DONE400 45,-

Til kabler, siliconsjøter, rør, batteripakker. Ass. pakke med: 30 stk. 100x2,5 mm, 20 stk. 140x3,6 mm, 10 stk. 180x4,8 mm.

PATENTLÅSER

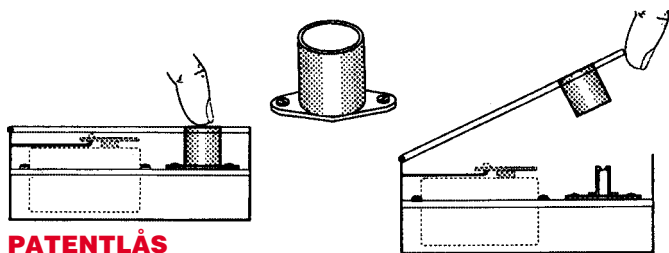

PATENTLÅS

Ingen gummistrikker - Ingen Skruer - Ingen klips -
Nå kan du åpne å lukke luker med et lite fingertrykk. Fjærbelastet mekanisme som flukter med overflaten. Enkel å montere med hurtiglim eller vedlagte skruer..... **FRP0131 69,-**



PUSH BUTTON FASTENER

Metallås for motor, radiodeksler, dekklokk, cowlinger på alle typer modeller. Leveres med festemutter. Låser med kun et trykk.
PRA4059 159,-

INCIDENCEMETER

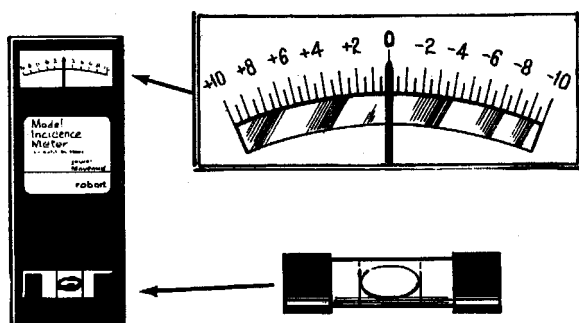

INCIDENCE METER

Et instrument, water til å bygge "rette" modeller. Du kan sjekke og sette riktig innfallsvinkel på vinger og stab i forhold til kroppen. Wash-in eller wash-

out. Motorens thrust linje - side eller nedovertrekk. Instrumentet har 2 indikatorer. Øverst et følsomt viserinstrument med gradeindeling, og nederst en water "libelle"..... **ROB0404 495,-**

GUMMIDEMPERE

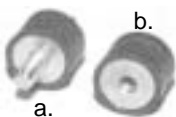

b. LØSE GUMMIDEMPERE

For elastisk motor og eksosoppheng.
2 typer: a. faste bolter i begge ender.
b. gjenget i en ende, bolt i andre enden.
4 stk. i pakken.

a. Ø 8 mm M3 bolter.....	KAV3025	126,-
a. Ø15 mm M4 bolter.....	KAV3024	98,-
a. Ø20 mm M6 bolter.....	KAV3028	105,-
b. Ø15 mm M4 gjenger/bolt.....	KAV3034	96,-
b. Ø20 mm M6 gjenger/bolt.....	KAV3038	103,-

GLIDER LAUNCH



Dynaflyte leverer 3 høystartsystemer for seilfly. De er alle avpasset flyets og flyfeltets størrelse.

Husk at det ikke alltid er det sterkeste som egner seg til din modell. Ta hensyn til flyets størrelse, og husk at en kraftig høystartstrikk kan knekke vingene på seilflyet hvis optrekket blir for "rått".

2-METER UP-START

Et prisgunstig sett for 1,4-1,8 meters seilfly. Leveres med 8 meter Ø3,2 mm latex rørstrikk, 60 meter nylonline, skjøteringer, jordfeste, fallskjerm + spole. Tar flyet opp i 60-70 meters høyde på kun 100 meter startbane. **DYFP8305 395,-**

STANDARD UP-START

Et prisgunstig sett for 2-2,5 meters seilfly. Leveres med 10 meter Ø4,8 mm latex rørstrikk, 60 meter nylonline, skjøteringer, jordfeste, fallskjerm + spole. Tar flyet opp i 60-70 meters høyde på kun 100 meter startbane. **DYFP8306 395,-**

HEAVY-DUTY HI-START

Kraftig system for opp til 3 meters seilfly. Leveres med 30 meter Ø4,8 mm latex rørstrikk, 100 meter nylonline, skjøteringer, jordfeste, fallskjerm + spole. Tar flyet opp i 150 meters høyde på 245 meter startbane. **DYFP8302 845,-**

LATEX RØRSTRIKK

30 m Ø4,8 mm latex rørstrikk for den som vil fikse resten selv. **DYFP8704 680,-**

PERLON HØYSTARTLINE

150 meter, Ø 0,8 mm. Tåler 24 kg..... **R5087 123,-**

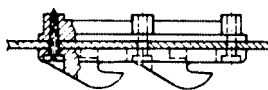

DOBBEL HØYSTARTKROK

62x12x12 mm. Med bakplate og skruer..... **R5096 39,-**



COCKPITLÅS

R6126 38,-
Fjærbelastet metallbolt som limes i kroppen eller cockpitramme.

TESTBENK



Solid metallbenk som tar alle motortyper fra små 1 ccm Norvel motorer opp til 15-20 ccm 4-taktsmotorer.

Lett å feste. Motoren "klemmes" fast med 4 skruer.

CSP6300 175,-



SENTERMARKØR

Setter nøyaktig senterpunkt.
Ypperlig redskap til å lage sentermerke i motorbukker og andre steder hvor du skal bore og sette inn skruer.....**GPMR8130 99,-**

MOTORBUKKER

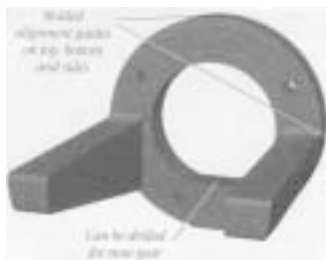

DAVE BROWN NYLONBUKKER

Glassfiberforsterkede motorbukker. Lette og sterke, med flatt parti for boring til styrbar neselegg. Opprettemerker for korrekt horisontal eller side-montasje. Selvgjengende skruer følger med. Gjennomgående

maskinskruer kan også benyttes. Dave Brown har bukkene til de "lange" 4-taktsmotorene også.

Oppgitte mål: B= Bredden mellom bjelker. L= Lengde bjelker.

B15 (uten skruer).....	MOD0019	30,-
B23.....L31 mm.....	DB1011	38,-
B25.....L36 mm.....	DB1519	40,-
B30.....L36 mm.....	DB2025	42,-
B30.....L50 mm.....	DB2025L	44,-
B33.....L43 mm.....	DB4045	46,-
B33.....L60 mm.....	DB4045L	48,-
B35.....L48 mm.....	DB4650	50,-
B38.....L52 mm.....	DB5060	52,-
B40.....L62 mm.....	DB6070	54,-
B40.....L70 mm.....	DB60FS	65,-
B42.....L80 mm.....	DB90FS	82,-
B47.....L80 mm.....	DB120FS	84,-

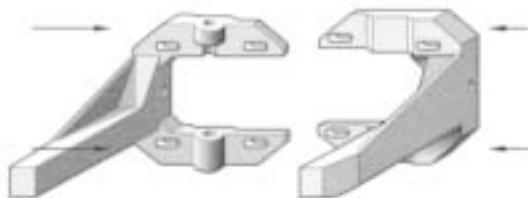

JUSTERBARE MOTORBUKKER

Laget i glassfiberforsterket nylon. For 2 eller 4-taktsmotorer. Ferdig boret for styrbar neselegg i vertikal og horisontal posisjon.

SMALL for 4-7,5 ccm.....	GPMG1041	59,-
MEDIUM for 6,5-11 ccm.....	GPMG1061	70,-
LARGE for 10-20 ccm.....	GPMG1091	94,-
EX LARGE for 20-30 ccm.....	GPMG1101	99,-

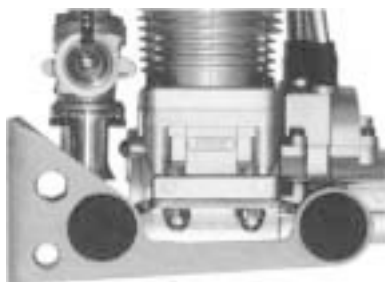

SULLIVAN DYNAMOUNT

Gummidemperne er vulket fast i bukken som er i stål og aluminium. Ingen boring eller gjenging for motoren.

VANS342 for (.35-.65) 5,8-10,7 ccm 2-takt.....	325,-
VANS343 for (.60-1.50) 10-24,6 ccm 2 og 4-takt.....	450,-

O.S. MOTORBUKKER

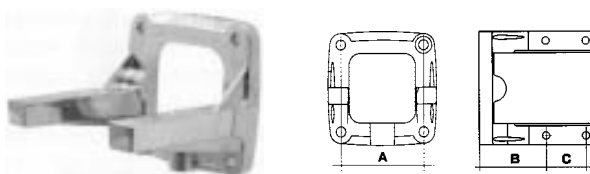

ALUMINIUMBUKKER MED PERFEKT TILPASNING

Ferdig boret og gjenget. Festeskruer til motoren og til å feste bukken til firewallen i modellen følger med.

Motor	A	B	C		
15LA/FP	30,0	24,0	14,4	71909310	125,-
15CV-A, 10LA/FP	30,0	26,0	11,0	71909410	125,-
FS-20/26/30	35,0	37,0	14,0	71908300	139,-
20LA/FP, 25LA/FP	35,0	28,0	14,0	71908100	139,-
32F	35,0	27,5	15,0	71908400	139,-
25FX, 32SX	35,0	37,0	14,0	71908410	139,-
40/46LA, 35/40FP	39,6	34,0	17,5	71906200	199,-
FS-40S, 40/45F	39,6	37,5	17,5	71906000	199,-
FS-48S, FS-52S	42,0	42,5	17,5	71913000	223,-
40/46AX/FX/SF/VF, 50SX	42,0	36,0	17,5	71913100	199,-
60FP, 65LA, 61/91SF/FX/RF	45,3	37,0	25,0	71905200	239,-
FS-61, FS-70S/II	45,3	51,0	21,0	71905000	239,-
FS-91S/II/P	48,0	53,0	25,0	71901100	259,-
90-108FSR (BX-1)	53,7	41,0	30,0	71907000	325,-
FS-120S-E/II/III	53,7	56,0	25,0	71904200	325,-
160FX-FI	53,7	51,0	30,0	71920000	375,-

DU-BRO ELASTO-MOUNT

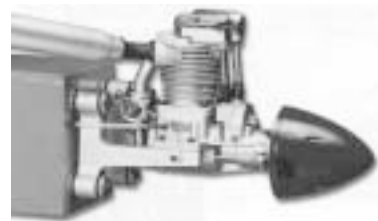
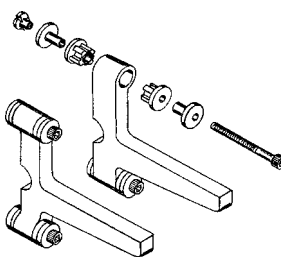

The Most Advanced Vibration Harmonic Isolating Motor Mount Ever Designed - eller ELASTO-MOUNT blant venner.

Sannsynligvis den mest effektive, vibrasjonsdempende motorbukken som noen gang er laget. ✓ 2-delt med gjennomgående "elastometric" gummidempere. ✓ Aluminium spesiallegering. ✓ God plass til tankuttak bak motoren ✓ Enkel firewallmontering med 4 bolter og islagsmuttere (inkludert).

ELASTO-MOUNT .25 til .50 2-takt.....	DUBRO655	295,-
ELASTO-MOUNT .50 til .75 2-takt.....	DUBRO657	345,-
ELASTO-MOUNT .45 til .80 4-takt.....	DUBRO682	385,-
ELASTO-MOUNT .75 til .108 2-takt.....	DUBRO684	429,-
ELASTO-MOUNT .80 til .91 4-takt.....	DUBRO686	440,-
ELASTO-MOUNT 1.20 til 1.50 4-takt og 1.20 til 1.80 2-takt.....	DUBRO688	492,-

EKSTRA ELASTO ELEMENTER:

8 stk. elementer for 655.....	DUBRO656	96,-
8 stk. elementer for 657 og 682.....	DUBRO658	109,-
8 stk. elementer for 684, 686 og 688.....	DUBRO689	151,-

4-STROKE THROTTLE LINKAGE

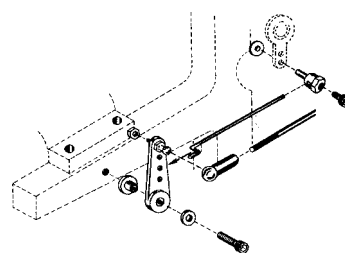

Du-Bro's linkopplegg er et must for alle 4-takts installasjoner.

Smart opplegg.

Rimelig pris.

DUBRO665 69,-

MYM SPINNERE

En spinner bør du bruke fordi den gir sikkerhet og lettere start ved bruk av 12V starter. Den pynter opp modellen også.

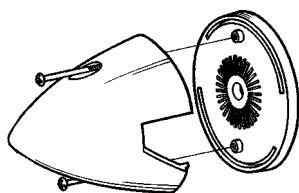

STANDARD SPINNERE

Nylonspinner med bakplate. Festes med 2 skruer. Tåler starter.

45 mm.....MYM0131	29,-
52 mm.....MYM0132	38,-
62 mm.....MYM0133	48,-

INOVA SPINNERE



Nylonspinnere med flat aluminium bakplate, 2 grip skiver og Philips festeskruer. Tåler starter.

45 mm.....CSP7545	54,-
51 mm.....CSP7551	59,-
57 mm.....CSP7557	70,-
63 mm.....CSP7563	76,-
75 mm.....CSP7575	96,-
82 mm.....CSP7582	128,-
89 mm.....CSP7589	265,-
102 mm.....CSP75102	335,-

DU-BRO SPINNERE



Nylonspinnere med spesiell bakplate og 4 akseladaptere (6 mm, 1/4", 7 mm, 5/16"). Du slipper å bore opp bakplaten. Solide unbrakoskruer med låsemutter. Starter - no problem.

38 mm.....DUBRO261	48,-
45 mm.....DUBRO267	55,-
51 mm.....DUBRO273	66,-
57 mm.....DUBRO279	73,-
63 mm.....DUBRO285	82,-
70 mm.....DUBRO291	93,-
76 mm.....DUBRO297	102,-

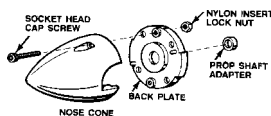

DU-DRO 3-BLAD SPINNERE

Samme robuste utførelse som ovenfor.

51 mm.....DUBRO542	89,-
63 mm.....DUBRO546	95,-
76 mm.....DUBRO550	115,-



DU-DRO Spinner PROP NUTS

Laget i T6 aluminium og passer til starter med std. gummi-innsats.

1/4" - 28 blank aluminium.....	DUBRO730	99,-
1/4" - 28 rød eloksert aluminium.....	DUBRO737	115,-
5/16" - 24 blank aluminium.....	DUBRO731	99,-
5/16" - 24 rød eloksert aluminium.....	DUBRO742	115,-

BALANSERING



FINGER-TIP BALANSERER

Liten og enkel metall-balanserer. En balansert propell skåner modellen, motoren og radioutstyret. Øker turtallet gjør den også.

GPMQ5000 49,-

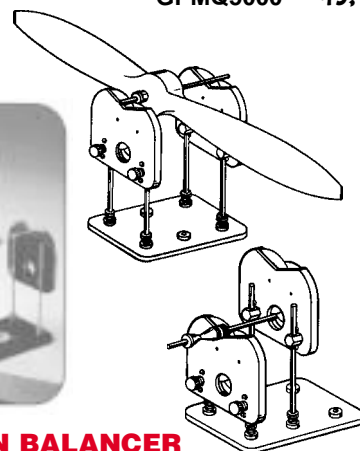

TRU-SPIN PRECISION BALANCER

En av de mest presise på markedet. Kan stilles inn for balansering av alle størrelser fly og båtpropeller, spinnere, bilhjul, rotorhoder, jet fans, svinghjul, m.m. Enkel å bruke.

DUBRO499 395,-

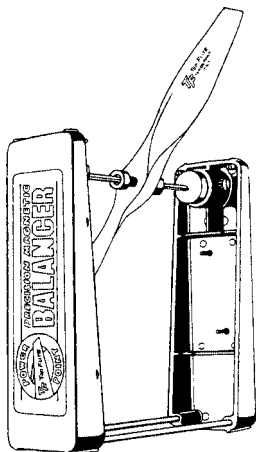

POWER POINT MAGNETIC BALANCER

Balanseringsakselen holdes i posisjon (uten fysisk berøring) mellom sterke kjeramiske magneter. Friksjonsfri presisjonsbalansering av: Fly, båtpropeller, rotorhoder, spinnere, jet fans, felger/hjul, drev.

TOPQ5700 299,-

FINGERBESKYTTELSE



STARTER-STIKKE

VANS245 39,-

STARTFINGER

KAV56 43,-

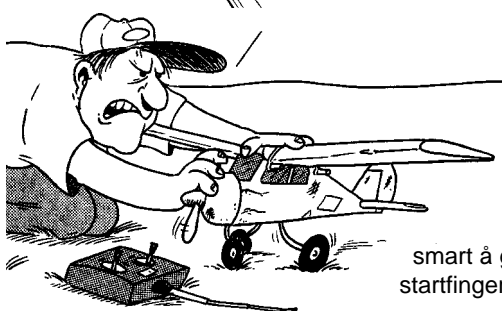

smart å glemme den startfinger'n altså

PROPELL GUIDE

Har du *O.S.* motor står anbefalte propeller i bruksanvisningen. Tabellen nedenfor gir deg en god pekepinn over hvilke propellstørrelser du bør velge til din motor. Type modell, sport, skala eller F3A spiller inn for å gjøre et riktig valg - likeledes flyets vekt og design.

Følger du våre anbefalinger nedenfor er du på riktig spor. Med egne erfaringer vil du kunne finjustere deg inn på perfekt størrelse ved senere kjøp.

VIKTIG! Uansett propell - **HUSK Å BALANSERE!**

2-TAKTS MOTORER:

1,0 ccm	5 1/2x3-4 - 6x3
1,8 ccm	7x4 - 7x6
2,5 ccm	7x5 - 8x5
4-4,8 ccm	8x6 - 10x5
5,2-5,6 ccm	9x6 - 10x6
6,5 ccm	9x7 - 11x7
7,5 ccm	10x6 - 12x6
8,3 ccm	10x8 - 12x8
10 ccm	11x8 - 12x10
12,2 ccm	12x6 - 13x8
15 ccm	13x8 - 14x8
17,8 ccm	14x6 - 18x6
20 ccm	16x8 - 18x6
25 ccm	18x6 - 20x6
30 ccm	18x8 - 20x8
35 ccm	18x8 - 20x10
41 ccm	18x10 - 20x10

4-TAKTS MOTORER:

4,4 ccm	9x6 - 10x7
6,5 ccm	10x7 - 12x6
7,5-8,5 ccm	10x8 - 13x8
10,6-11,5	11x8 - 14x8
15 ccm	11x10 - 16x6
20-21,2 ccm	13x11 - 18x6
26,5 ccm	15x8 - 20x6
39,9 ccm	18x10 - 20x10
45-48,75 ccm	18x10 - 22x8
49,8 ccm	18x12 - 22x8
53 ccm	18x10 - 22x8

KLAPP - PROPELLBLADER

CAM carbon klapp-propellblader

8x5.....	par	ANT723416	75,-
9x5.....	par	ANT723419	75,-
9,5x5.....	par	ANT723426	79,-
10x6.....	par	ANT723428	79,-
11x6.....	par	ANT723439	79,-
12x8.....	par	ANT723450	79,-
13x8.....	par	ANT723457	85,-
14x10.....	par	ANT723469	89,-
15x10.....	par	ANT723472	93,-
16x10.....	par	ANT723475	95,-
17x11.....	par	ANT723488	99,-
18x11.....	par	ANT723494	109,-
18,5x12.....	par	ANT723497	113,-



SENERSTYKKER

SENERSTYKKER for Ø8 mm

42 mm for 2-blad prop.....	ANT724222	75,-
47 mm for 2-blad prop.....	ANT724223	78,-
42 mm for 3-blad prop.....	ANT724232	137,-
47 mm for 3-blad prop.....	ANT724233	149,-



PROPELLKOBLINGER

RETT TYPE Ø8 mm

For 3,2 mm (1/8") motoraksel.....	R4176	78,-
For 5,0 mm motoraksel.....	R4178	78,-



KON TYPE Ø8 mm

For 4,0 mm motoraksel.....	ANT712404	65,-
For 5,0 mm motoraksel.....	ANT712417	65,-

ZINGER PROPELLER

Den klassiske propell laget av tresorten "Rock Hard Maple". Lakkert finish, "true pitch", høy virkningsgrad.



2-BLAD TREKKENDE:

7x4.....	JOZ0101	35,-
7x6.....	JOZ0103	35,-
8x4.....	JOZ0201	37,-
8x5.....	JOZ0202	37,-
8x6.....	JOZ0203	37,-
9x4.....	JOZ0301	44,-
9x5.....	JOZ0302	44,-
9x6.....	JOZ0303	44,-
10x5.....	JOZ0402	48,-
10x6.....	JOZ0403	48,-
10x7.....	JOZ0406	48,-
11x6.....	JOZ0502	55,-
11x7.....	JOZ0504	55,-
11x8.....	JOZ0508	55,-
12x6.....	JOZ0603	70,-
12x8.....	JOZ0604	70,-
13x6.....	JOZ0702	83,-
13x8.....	JOZ0703	83,-
14x6.....	JOZ0803	110,-
14x8.....	JOZ0804	110,-
15x6.....	JOZ0901	140,-
15x8.....	JOZ0902	140,-
16x6.....	JOZ1002	198,-
16x8.....	JOZ1003	198,-
18x8.....	JOZ1203	230,-
18x10.....	JOZ1204	230,-
20x8.....	JOZ1402	265,-
20x10.....	JOZ1403	265,-
22x8.....	JOZ1602	298,-
22x10.....	JOZ1603	298,-
22x12.....	JOZ1604	365,-
24x10.....	JOZ1803	335,-
24x12.....	JOZ1804	415,-

ZINGER 2-BLAD PUSHER:

8x6.....	JOZP309	50,-
9x6.....	JOZP303	50,-
10x7.....	JOZP404	55,-
12x6.....	JOZP603	81,-

DYNATHRUST

"TRUE PITCH" GLASSFIBERPROPS

Gode propeller med realistisk fasong for sport og skalafly.

12x8.....	DYN0017	49,-
13x6.....	DYN0001	65,-
13x8.....	DYN0002	65,-
14x6.....	DYN0003	80,-
14x8.....	DYN0004	80,-
15x6.....	DYN0005	112,-
15x8.....	DYN0006	112,-
16x6.....	DYN0007	128,-
16x8.....	DYN0008	128,-
18x6.....	DYN0009	160,-
18x8.....	DYN0010	160,-
18x10.....	DYN0011	160,-
20x8.....	DYN0013	225,-
20x10.....	DYN0014	225,-
22x8.....	DYN0015	274,-
22x10.....	DYN0016	274,-



APC PROPELLER



Carbon-fiber forsterket nylonmateriale som gir: Konstant true pitch - Lavere støynivå enn andre propeller - Aerodynamisk computer design - Mindre belastning på motoren betyr også lengere levetid. Forsøk en APC!

2-BLAD SPORT TREKKENDE

6x4.....	LP06040	26,-
7x4.....	LP07040	25,-
7x6.....	LP07060	25,-
8x4.....	LP08040	29,-
8x5.....	LP08050	29,-
8x6.....	LP08060	29,-
8x7.....	LP08070	29,-
9x4.....	LP09040	33,-
9x5.....	LP09050	33,-
9x6.....	LP09060	33,-
9x7.....	LP09070	33,-
10x4.....	LP10040	36,-
10x6.....	LP10060	36,-
10x7.....	LP10070	36,-
10x8.....	LP10080	36,-
11x4.....	LP11040	40,-
11x5.....	LP11050	40,-
11x6.....	LP11060	40,-
11x7.....	LP11070	40,-
11x8.....	LP11080	40,-
12x6.....	LP12060	56,-
12x8.....	LP12080	56,-
12,25x3,75.....	LP12338	63,-
13x4.....	LP13040	68,-
13x6.....	LP13060	69,-
13x8.....	LP13080	69,-

2-BLAD THIN ELECTRIC

4,75x4,75.....	LP04747	26,-
6x4E.....	LP06040E	26,-
7x5E.....	LP07050E	26,-
8x6E.....	LP08060E	30,-
9x6E.....	LP09060E	33,-
9x7,5E.....	LP09075E	49,-
10x7E.....	LP10070E	54,-
11x7E.....	LP11070E	54,-
12x6E.....	LP12060E	55,-
13x6,5E.....	LP13065E	61,-
13x8E.....	LP13080E	61,-
14x10E.....	LP14010E	65,-
15x10E.....	LP15010E	79,-
16x10E.....	LP16010E	93,-
17x12E.....	LP17012E	114,-
19x12E.....	LP19012E	160,-
20x13E.....	LP20013E	182,-

2-BLAD SLOW FLYER

7x4SF.....	LP07040SF	26,-
8x3,8.....	LP08038	30,-
8x6SF.....	LP08060SF	30,-
9x3,8.....	LP09038	33,-
9x6SF.....	LP09060SF	33,-
10x3,8SF.....	LP10038SF	33,-
10x4,7SF.....	LP10047	38,-
10x7SF.....	LP10070SF	54,-
11x3,8SF.....	LP11038SF	59,-
11x4,7.....	LP11047	59,-
11x7SF.....	LP11070SF	65,-

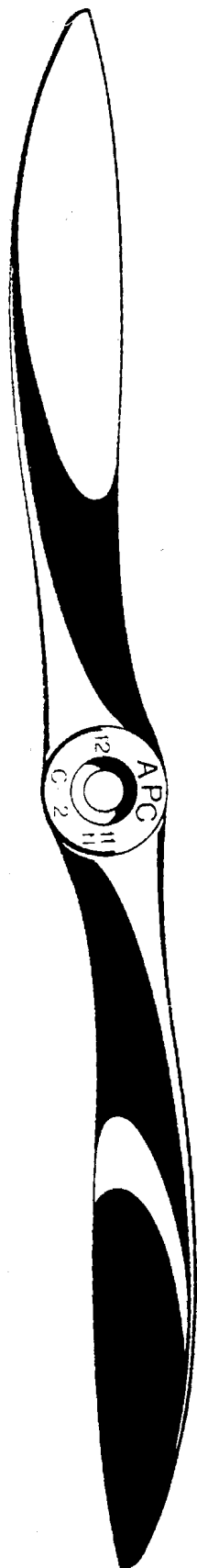

APC COMPETITION

2-BLAD TREKKENDE

13x4W.....	LP13040W	99,-
14x4W.....	LP14040W	160,-
14x6.....	LP14060	160,-
14x8.....	LP14080	160,-
14x10.....	LP14010	160,-
15x4W.....	LP15040W	160,-
15x6.....	LP15060	160,-
15x8.....	LP15080	160,-
15x10.....	LP15010	160,-
16x4W.....	LP16040W	160,-
16x8.....	LP16080	160,-
16x10.....	LP16010	160,-
16x14.....	LP16014	160,-
17x12.....	LP17012	195,-
17x13.....	LP17013	195,-
18x10.....	LP18010	249,-
18x12.....	LP18012	249,-
19x8W.....	LP19080W	295,-
19x14.....	LP19014	295,-
20x10.....	LP20010	295,-
20x12.....	LP20012	295,-
20x14.....	LP20014	295,-
22x10.....	LP22010	295,-
22x12.....	LP22012	349,-
22x14.....	LP22014	349,-
24x12.....	LP24012	449,-
24x14.....	LP24014	449,-
26x12.....	LP26012	495,-
26x14.....	LP26014	495,-



Stå aldri i "siktelinjen" når du justerer motoren. Propellen kan ryke og det er livsfarlig. Ta ingen sjanser.



PROP REAMER

MYM640 123,-
5-step håndfreser med aluminium håndtak.
Lager 5-6,5-7-8 og 9,5 mm hull i propell eller spinner.
Passer til alle O.S. motorakslar.

2-BLAD PUSHER

7x6P.....	LP07060P	39,-
9x6P.....	LP09060P	60,-
10x6P.....	LP10060P	60,-
10x8P.....	LP10080P	60,-
11x6P.....	LP11070P	64,-
14x6P.....	LP14060P	169,-
20x10P.....	LP20010P	395,-

2-BLAD FOLDING-PROPELLER

8x4F.....	LP08040F	59,-
9x5F.....	LP09050F	66,-
10x6F.....	LP10060F	73,-
11x8F.....	LP11080F	87,-
12x8,5F.....	LP12085F	99,-

SENTERSTYKKER til FOLDING - Ø8 mm boring

35 mm hub for 35 mm spinner.....	LPFH2	69,-
45 mm hub for 40 mm spinner.....	LPFH3	69,-
50 mm hub for 45 mm spinner.....	LPFH4	69,-



3-BLAD TREKKENDE

9x6.....	LP3-9x6	109,-
10x7.....	LP3-10x7	112,-
15x13,5.....	LP315135	298,-



4-BLAD TREKKENDE

9x6.....	LP4-9x6	109,-
10x6.....	LP4-10x6	125,-
11x6.....	LP4-11x6	139,-
15,5x12.....	LP415512	249,-

VERKTØY

MINI CUTTER

Med 9 mm avbrekk-blad

DONM31 10,-



BIG CUTTER

Med 18 mm avbrekk-blad

DONM32 15,-



9 MM BLAD

til Mini Cutter

10 stk.

DONM31K 26,-



18 MM BLAD

til Big Cutter

10 stk.

DONM32K 39,-



SKALPELL

Kirurgtype håndtak i metall (uten blad)

EXL003 39,-



BLAD 11

til Skalpell.

2 stk.

EXL11 15,-



BLAD 10

til Skalpell.

2 stk.

EXL10 15,-



K30 LIGHT DUTY PLASTKNIV

Superskarp rimelig kniv med håndtak i plast og knivblad.

EXL77K30 20,-



K1 LIGHT DUTY METALLKNIV

Superskarp kniv med håndtak i metall. Leveres med knivblad.

EXL16001 25,-



K18 GRIP-ON HOBBYKNIV

Samme type som K1 men med "soft grip" gummibelagt metallhåndtak for maksimal komfort. Leveres med knivblad.

EXL16018 38,-



K2 MEDIUM DUTY HOBBYKNIV

Presisjonskniv med metallhåndtak. Leveres med knivblad.

EXL16002 29,-



K5 HEAVY DUTY HOBBYKNIV

Metallkniv med kraftig plasthåndtak. Leveres med knivblad.

Fungerer perfekt også som håndtak til sagblad.

EXL16005 35,-



BLAD B10 standard buet blad til kniv K1 og K18. 5 stk..... **EXL20010 22,-**

BLAD B11SS (super sharp) til kniv K1 og K18. 5 stk..... **EXL20021 22,-**

BLAD B12 lite buet blad gir god kontroll. Til kniv K1 og K18. 5 stk.... **EXL20012 22,-**

BLAD B22 buet «sharp egde» blad til kniv K2 og K5. 5 stk.. **EXL20022 25,-**

BLAD B2 (super sharp) til kniv K2 og K5. 5 stk..... **EXL20002 25,-**

BLAD B28 concave spesialblad til kniv K2 og K5. 5 stk.. **EXL20028 29,-**



Alle knivtypene har forskjellig funksjon og bruksområde. Skalpell, K1, K18 og Mini Cutter er for balsa, plast og lettere materialer. K2, K5 og Big Cutter behøves når du skal skjære i tyngre materialer som furu og plywood og annen hardved.



HOBBY KNIVSETT

EXL44282 209,-

Med kniv K1, K2, og K5 pent organisert i ekte trekasse med hengsler og lås. 10 assorterte knivblad følger med. Flott gavesett.

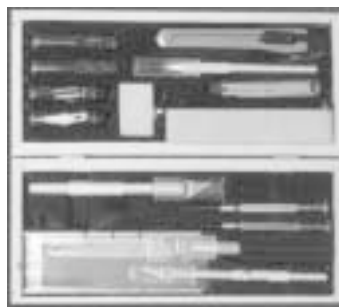
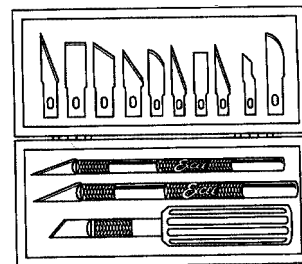

DELUXE KNIVSETT

EXL44286 429,-

Stort sett med flere typer kniver, stort utvalg blad, sag, gjærkasse, og annet småverktøy pent organisert i fin trekasse med hengsler og lås. Flott gavesett.

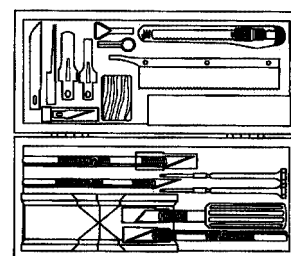

MITRE BOX

Aluminium gjærkasse med sagblad #30490 og K5 håndtak. Med denne lager du perfekte 45° rene kutt.

EXL55666 149,-



FINSAG EXL30490 39,-

Fintannet sagblad for K2 og K5 knivhåndtak. Samme type sagblad som i "Mitre Box" ovenfor.

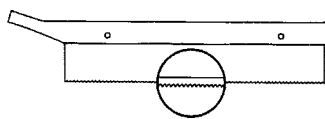

BALSAHØVEL

En god metallhøvel til lettere arbeider.

1 blad følger med..... **R6099 69,-**

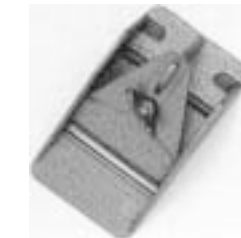

EKSTRA HØVELBLAD

5 stk..... **R6098 25,-**

CUTTING MAT

Grønn rutete "kuttematte" i spesialmateriale som tåler tusenvis av knivkutt uten at dette setter nevneverdige spor. Uunnværlig å ha på arbeidsbordet når du skal skjære materialer og kutte lister.

22x30 cm..... **EXL60002 115,-**

61x91 cm..... **HCAR0456 245,-**

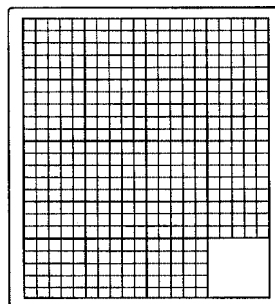

VERKTØY



LØVSAG

Løvsagbue med justerbart håndtak.

DONM700 58,-



LØVSAGBLAD

Pakke med 24 blad, assortert.

DONM134 59,-



LØVSAGBORD med tvinge.

DONM2324 39,-



PROFISAG

Liten hendig sag for tre og metall. God sag med godt håndtak. **DON0013 70,-**

SAGBLAD til Profisag. Lengde 148 mm. Sett med 6 sagblad, 3 for tre og 3 for metall..... **DON0012 30,-**



4x FORSTØRRELSEGLASS med PINSETT

EXL70040 45,-



HELPING HAND

Nyttig hjelpemiddel med krokodilleklemmer som holder ting som skal males, limes, loddes, etc. Smart forstørrelseglass for bedre mulighet til å "fixe" smådetaljer.

Kan innstilles i alle tenkelige vinkler. Tung og stødig metallfot. Med HELPING HAND har du begge hendene fri.

DONHH2 79,-



SKRUSTIKKE

Liten rimelig stikke med 27 mm bakkebredde og 25 mm åpning.

DON0011 68,-

MINIDRILLER



MINIDRILL

Liten hånddrill med 12 assorterte minibor.

EXL70003 140,-



YANKEEDRILL

16 cm hånddrill for minibor.

EXL70024 99,-

PLASTPINSETT

Antistatisk, 125 mm **DONPZK 6,-**



SPISS PINSETT

Rett kvalitetspinsett, 120 mm..... **DONPZ1 28,-**



VINKEL PINSETT

Vinklet kvalitetspinsett, 120 mm..... **DONPZ2 34,-**



FIRE PINSETT I ETUI

Spiss, flat, vinklet, og nålepinsett som åpner seg når du trykker. 105-120 mm lange.

DONPZ54 KUN 59,-



UNBRAKONØKLER - MM

Rimelig sett med 4 små unbrakonøkler

1,5 - 2,0 - 2,5 - 3,0mm..... **ANT778600 35,-**

UNBRAKONØKLER - Inch

Sett med 10 unbrakonøkler..0,028" - 0,035" - 0,050" - 1/16" - 5/64" - 3/32" - 7/64" - 1/8" - 9/64" - 5/32"..... **DON800 43,-**

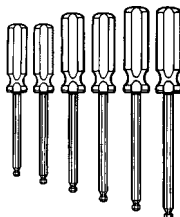

UNBRAKO "KULE" TREKKERE

Det perfekte redskap for å nå "hard-to reach places" fra enhver vinkel. Leveres i sett med 5 trekkere i MM eller tommer.

TOMME-SETT i dimensjonene 5/64" - 3/32" - 7/64" - 9/64" - 5/32"..... **DUBRO447 199,-**

MM-SETT i dimensjonene 1,5 - 2,0 - 2,5 - 3,0 - 4,0 mm..... **DUBRO453 186,-**

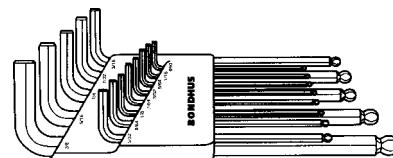

BONDHUS UNBRAKOSETT

Tommesett med 10 unbrakonøkler med «ball» i ene enden. 1/16" - 5/64" - 3/32" - 7/64" - 1/8" - 9/64" - 5/32" - 3/16" - 7/32" - 1/4".

BONR1530 145,-

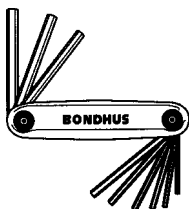

12 stk. «Fold-Up» unbrakonøkler i hendig mm og tommesett.

MM= 1,5 - 2,0 - 2,5 - 3,0 - 4,0 - 5,0 mm.

INC= 5/64" - 3/32" - 7/64" - 1/8" - 9/64" - 5/32"

BONR1750 129,-



40-DELERS 1/4" VERKTØYSETT Inch+mm

Bestående av: skrutrekker-håndtak (skralle) med gummi-grep, forlenger og 1/4" adapter. 7 piper: 6-12 mm. 7 piper 3/16"-1/2". 8 unbrako bits 1/16"-1/4". 7 torque bits 2-6. 8 skrutrekker-bits slot og stjerne. **HCAR0513 109,-**

SKRUTREKKERSETT

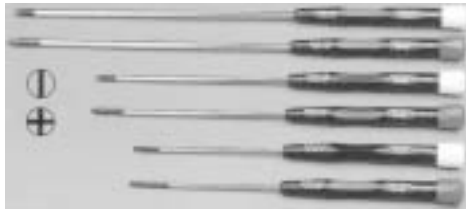

GOD PRIS!

Sett med 6 lange presisjons skrutrekkere.

3 slot 2,4-3,0-3,8 mm, og 3 stjerne 0-1-1.....**DONMSK6 79,-**



MINIBITS

Sett med holder og 30 presisjonsbits.
7 slot 1,0-4,0 mm
4 stjerne 000/00/0/1
2 pozidrive 0/1
8 unbrako 0,7 til 4,0 mm
9 torx T4 til T20
DONMBS30 159,-



Til mobiltelefoner, ladere sendere m.m.



SPECIALTREKKER SETT

3 Torx T5 - T6 - T7
1 Spanner og 1 Tri-Wing nøkkel
DON290-5 69,-



IDLE-ADJUST

Spesialtrekker for justering av forgasser
DUBRO2216 00,-

NYTT SUPERVERKTØY

leveres i sett med 3 eller 4 aluminium håndtak



- MK-30** Skrutrekker sett 2,0-3,0-4,0 mm..... **263,-**
- MK-31** Phillips stjernetrekker sett 2,0-3,0-4,0 mm... **284,-**
- MK-32** Kule unbrako sett 1,5-2,0-2,5-3,0 mm..... **336,-**
- MK-33** Unbrako trekker sett 1,5-2,0-2,5-3,0 mm..... **308,-**

FASTNØKLER

MINIFASTNØKLER

7 fastnøkler i mm:
3,0 - 3,2 - 3,5 - 4,0 -
4,5 - 5,0 - 5,5 mm

DON900 79,-



TENGER

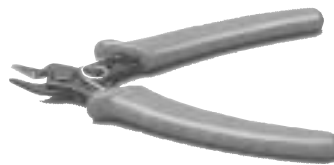

ELEKTRONIKK TANG

For stripping og kutting av ledninger. Isolerte spongehåndtak. Lengde 130 mm.

DONMC20 59,-

WIRE STRIPPER

Avisoleringstang max 1,5 mm, med justeringsskrue.

Topp kvalitet. Lengde 125 mm.
DON3350 198,-



RIMELIGE TENGER

med åpningsfjær og isolerte, gripevennlige håndtak.

UTROLIG LAVE PRISER!

KUN 49,- PR. STK.



KJØP ENKELTVIS ELLER ALLE FIRE



KUN 160,- FOR ALLE FIRE

FLAT NEBBTANG	120 mm.....	DON3515	49,-
BUET NEBBTANG	120 mm.....	DON3533	49,-
RETT NEBBTANG	125 mm.....	DON3534	49,-
AVBITER	110 mm.....	DON3540	49,-

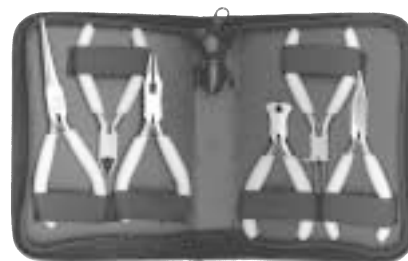

6 TENGER I ETUI

110-150 mm lengde
DON3600 149,-

Spisstang lang
Sideavbiter
Spisstang rett
Tverravbiter
Rundtang
Spisstang vinklet

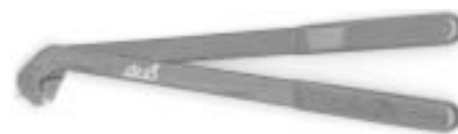

SUPER Z-BENDER

Herdet spesialtang med «navigator pin»
Lager Z-bend på støtstenger i nøyaktig lengde.
CSP1034 196,-

2.5mm
3/32in.



T-PINS BYGGENÅLER

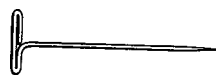

T-PINS byggenåler i stål. Pakke med 100.

25 mm.....**DUBRO252 42,-**

32 mm.....**DUBRO253 44,-**



O-PINS byggenåler i stål. Pakke med 50.

40 mm.....**MYM0690 32,-**

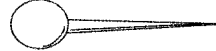

FILSETT



FILSETT I ETUI

6 hobbyfiler med håndtak.
Lengde 170 mm. Flat, halvrund,
trekant, firkant, flatspiss, rund.

DONM59 59,-

FILSETT - GROVE FOR TREVERK

6 trefiler med håndtak.....DONM57 59,-

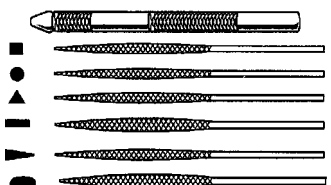

NÅLEFIL SETT

140 mm lange nålefiler. 6 stk.
assorterte filer. Metallhåndtak
hvor filene kan settes i og tas ut.

EXL55668 119,-



STORT NÅLEFIL SETT

12 stk. forskjellige filer med
kunststoffhåndtak. Flat, flatspiss, halv-
rund, trekant, firkant etc.
Total lengde 150 mm.

DONM58 69,-

MIKROTVINGER



BYGGEKLYPER

Små hendige klyper til liming etc.
Lengde 64 mm.

Spennvidde 26 mm

DONM10 5,- pr. stk.



MICRO-GRIP 8

8 stk. enhåndstvinger.

Lengde 60 mm

Spennvidde 20 mm

DONM19-1S 35,-



MICRO-GRIP 4

4 stk. enhåndstvinger.

Lengde 80 mm

Spennvidde 30 mm

DONM19-2S 30,-

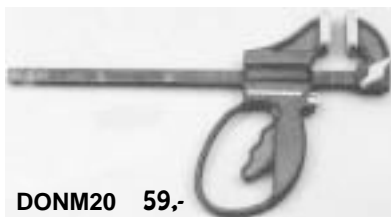

QUICK-GRIP

DONM20 59,-

Tvinge som griper, justeres og låses med et enkelt fingertrykk.
Anleggsflater beskytter det som skal spennes fast.
Spennlengde 100 mm.

LINKVERKTØY



KULELINK TANG

RS1360 115,-



BALLINK DRIVER

Nyttig verktøy for å skru linker av/på.

RS1334 75,-



KULELINK KOMBITANG

RS1327 249,-

BALLINK REAMER

Trimmeverktøy for Hirobo kulelinker.
Uunnværlig for helikopterpiloter.

RS1370 199,-

GJENGEVERKTØY

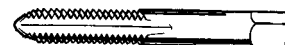

TAP & DRILL SETS

INCH - Tap & Drill sett i 10 deler.

2-56, 4-40, 6-32, 8-32, og 10-32 (tap+bor). DUBRO509 329,-

MM - Tap & Drill sett i 10 deler med tap og bor i M2 - M2,5 - M3
M4 og M5.....DUBRO510 398,-

TAP SET - 3-DELER

M2.....DONMHG20 69,-

M3.....DONMHG30 69,-

M4.....DONMHG40 69,-

M5.....DONMHG50 69,-

M6.....DONMHG60 69,-



TAP HÅNDTAK

Justerbart for gjengetapper fra
1-8 mm DONMGBH1 59,-

GJENGESNITT

M2.....DONMSE20 46,-

M3.....DONMSE30 46,-

M4.....DONMSE40 46,-

M5.....DONMSE50 46,-

M6.....DONMSE60 46,-

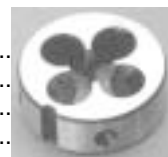

GJENGESNITTHOLDER

For M2..... DONMSEH1 55,-

For M3/4.. DONMSEH2 55,-

For M5/6.. DONMSEH3 55,-

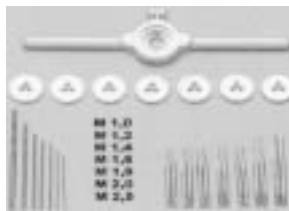

HSS GJENGESETT M1,0-M2,5

Snitt M1,0-1,2-1,4-1,6-1,8-2,0-2,5

Tap M1,0-1,2-1,4-1,6-1,8-2,0-2,5

HSS Bor mm:

0,8-0,95-1,1-1,25-1,45-1,6-2,05

DONMGS1025 549,-



TAP HÅNDTAK - VERKTØYHOLDER

for gjengetapper fra M1-M4 DONMGBH2 59,-

EASY-TOUCH SANDER



Pusseverktøy i T- aluminium. 2 forskjellige lengder for alle pussejobber. Selvklebende sandpapir leveres på 3,5 m rull i to graderinger. Presses fast.

EASY-TOUCH 11" - (28 cm).....	GPMR6170	68,-
EASY-TOUCH 22" - (56 cm).....	GPMR6172	99,-
SANDPAPIR 150-grit - 3,5 meter.....	GPMR6183	89,-
SANDPAPIR 180-grit - 3,5 meter.....	GPMR6184	89,-
SANDPAPIR 220-grit - 3,5 meter.....	GPMR6185	89,-



Pusseverktøy for avrunding av forkantlister og annet.

EASY-TOUCH 11"
28 cm kontursander
GPMR6190 98,-

FOURMOST VERKTØY



MITER SANDER
FRP0154 330,-

For pussing av ønsket skråvinkel på alle typer trelister. Vendbar pussekloss, fin og grov med utbyttbart sandpapir (samme type som ovenfor). Anvendbar til alle typer modellbygging.

SANDER VINKELKLOSSER **FRP0161 109,-**
2 tilleggsklosser som gir 8 forskjellige og nøyaktige pussevinkler.



MITER CUT
FRP0151 330,-

Uunnværlig når du skal kappe tre, gummi og plastlister. Gir nøyaktige rene kutt i ønsket vinkel. Gradert skala, stødig "anlegg". MITER CUT har bunnplate av hardved. For fly, båt skutebyggere, jernbane, m.m.

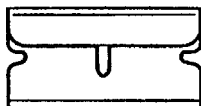

Single Edge reserve blad til MITER CUT. Superskarpe, også fine til å kutte betrekning og balsalister. 10 stk.....**EXL20009 25,-**



MITER SAW
FRP0153 330,-

Herdet, fintannet, skarp sag som sager tre, plast og lettmetaller. Sagen har føringsspor og innstillbar, gradert skala for ønsket vinkel. MITER SAW har bunnplate av hardved. Alle som bygger modeller kan ikke være foruten denne universalsagen.

LODDEUTSTYR



CE godkjente loddebolter av høy kvalitet. 230V. Leveres med ledning og støpsel.

20 WATT DONGS20 139,-
Loddebolt med rett spiss for mindre loddearbeider. Spisstemp 390°. Kun 90 sek. oppvarmingstid.

RESERVE SPISS rett.
DONGS22 20,-

60 WATT DONGS60 169,-
Allround loddebolt med vinklet spiss for alle typer hobbyarbeider. Spisstemp 460°. 2 min oppvarm.
RESERVE SPISS rett.
DONGS62 39,-

LODDESTASJON 30 WATT



DONLS30 695,-
Komplett enhet for lodding av all type elektronikk. Justerbar temp. 200°-450°. Bolt og hendig stativ følger med.

RESERVE SPISSER
Bred rett.**DONLS322 47,-**
Smal rett.**DONLS323 47,-**



TINNPUMPE

Suger opp flytende tinn ved loddearbeide. Benyttes når man skal fjerne komponenter fra kretskort o.l. **DON0LPK 80,-**



LODDETINN

Beste kvalitet med 60% Sn, 38% Pb, 2% Cu. 5 meters lengde..... **DONLZ25 25,-**

LODDEPASTA

Renser loddepunkter og gir bedre lodding. **DONLF20 17,-**



AVLODDINGSLISSE

Kobberlisser som suger opp overflødig tinn. 2 mm bred, 160 cm lengde....**DONLS20 25,-**



LODDEBOLT STATIV

Hvor skal du sette "bolten" når den er glødende?
Med fjær og svamp.
DONLAB3 68,-

PROFI GASSBRENNER

For lodding og mindre sveisearbeider. Tenningsknapp starter flammen. Temperatur på 1300° smelter glass og metall - tinn, aluminium, kobber, gull, sølv, etc. Bruker vanlig butan lighter-gass. 2 timers brennetid på en fylling. **DONMT3000 349,-**



- LIM -

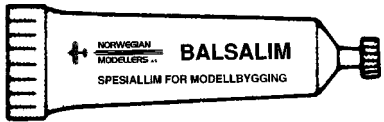

HOBBYLIM

Hurtigtørkende spesiallim for all slags modellbygging i tre og plast.

28 grams tube.....**ROB15263 23,-**



TITEBOND TRELIM

Miljøvennlig hvittlim. Avgir ingen gasser eller giftstoffer. Kan overlakkes. Spesielt bra til balsa og porøse materialer. Svelter ikke opp ved pussing. Fester på 10-30 minutter. Supersterk etter 24 timer. 118 ml flaske. **FTW5062 38,-**

TITEBOND II WATERPROOF

Samme gode trelim som ovenfor. I tillegg så tåler det vann og er derfor egnet til båtbygging i tre.

118 ml flaske. **FTW5002 43,-**



PVC LIM ANT764642 29,-

25 sek hurtigtørkende spesiallim til styrene, ASA, ABS, PVC, lexan og annen plast. Limer også til tre og metall. 20 ml.



THREAD LOCKING

Låselim for "gjenger" på bolt/mutter i metall og plast. Herder på 1-5 min. Hindrer at skruer vibrerer løs, men kan løsnes med håndverktøy. Bør brukes ved montering av biler, heli, og på motorfester.

6 ml.....**DUBROS243 49,-**



UHU POR ANT763601 59,-

Perfekt til DEPRON lettvekt byggemateriale. 40 gram tube.



SPEED FOAM

Det ideelle cyano hurtiglim for alle typer foam og depron materialer. 3-10 sek herdetid.

20 gram
R5069 95,-



AKTIVATOR "KICKER"

for Speed Foam. 150 ml spray
R5017 69,-



FIBER-POXY

20-minutters 2-komponent spesiallim. Fantastisk til epoxy, polyester, glassfiber, ABS plast og f.eks. liming av stål eller messingaksler i ABS båtskrog. Limer også tre, metall, porselen og glassfiber. 28,4 gram.....**ROBPT45 60,-**



PLASTIC PUTTY

Sparkel for plast
18 ml
3511X 20,-



TESTORS NON TOXIC PLASTLIM

18 ml tube med IKKE GIFTIG, miljøvennlig lim for plastmodellbygging.....**3521X 13,-**



TESTORS PLASTLIM - PRECISION

Flytende lim på flaske med tynn presisjonstipp for nøyaktig limplassering.

29,5 ml.....**3507C 39,-**

NHP FLASH CYANO



Hurtiglim fra verdens største limprodusent til priser som lar seg sammenligne.

RØD - tynn 1-3 sek.
GRØNN - medium 5-15 s.

FLASH limer nesten alt - Plast, metall, balsa, treverk, gummi, etc.

14 gram...**RØD FLASH** - tynn 1-3 sek..... **NHP310 42,-**
28 gram...**RØD FLASH** - tynn 1-3 sek..... **NHP311 62,-**
56 gram...**RØD FLASH** - tynn 1-3 sek..... **NHP312 108,-**

14 gram...**GRØNN FLASH** - med 5-15 sek....**NHP320 42,-**
28 gram...**GRØNN FLASH** - med 5-15 sek....**NHP321 62,-**
56 gram...**GRØNN FLASH** - med 5-15 sek....**NHP322 108,-**



FLASH «TRACK» dekklim

Limer dekk på felg, gummi til plast. Tar 3-5 sek. 28 grams flasker.

FLASH TRACK MEDIUM
NHP352 69,-



NHP FLASHTAC KICKER AKSELERATOR

Standard type 56 gram **NHP208 72,-**
For plast/foam 56 gram **NHP228 72,-**

NHP EPOXY

EPOXY 2-KOMPONENT LIM

QUICK-SET - 5 min - 227 gram.....
.....**NHP105 123,-**

MID-SET - 12 min - 227 gram.....
.....**NHP112 123,-**

SLOW-SET - 30 min - 227 gram.....
.....**NHP130 123,-**



NHP - EPOXY FINISHING RESIN

2-komponent støpepoxy på miljøvennlig polyester basis. For planking og glassing av vinger, fuelproofing, laminering, etc. Fleksibel, lett å pusse, sikker på hvit foam. 3 timers tørketid, kan pusses etter 12 timer - fullstendig herdet etter 24 timer.
CLEAR-N-SIMPLE EPOXY RESIN - 227 g.....**NHP200 123,-**

PACER Z-POXY



2-komponent epoxylim leveres i 5 minutters kvikk-set og 30 minutters ekstra sterk. Z-POXY FINISHING RESIN er en 3 timers epoxy resin til støping og glassing av vinger, laminering, etc.

Z-POXY QUICK SET FORMULA

Herder på 5 minutter. Sterk, semi-fleksibel og "klar". Limer tre, metall, isopor - Ja nesten alt. 112 gram..... **ROBPT37 98,-**

Z-POXY 30 MINUTE FORMULA

Epoxylim som gir deg tid til å justere delene før tørking. Supersterk og semifleksibel. Lett å pusse. Limer nesten alt. Ideell til isoporvinger eller forming av micro-balloon fyllinger. Et "must" når du skal lime inn spanter i glassfiberkropper.

224 gram..... **ROBPT39 139,-**

Z-POXY FINISHING RESIN

En "klar" og luktfri epoxy støperesin. 20 minutters "arbeidstid", herder etter 3 timer. Lettere og bedre å pusse enn polyester. Suveren til vingeflater, laminering, og til å stryke på glassfibermatte. 336 gram..... **ROBPT40 176,-**

FIBER-POXY

Perfekt for polyester og epoxy glassfibermodeller, til reparasjon av keramik, plast, metall og til ARF modeller.

28 grams dual doseringspumpe..... **ROBPT45 60,-**

Z-POXY FINISH

Pacer Tech viser metode for trekking av vinger.

Z-POXY FINISHING RESIN og lett glassfiberduk er perfekt for trekking av vinger, kropper, båtskrog etc. Den er luktfri, har 20-minutters arbeidstid og herder etter 3 timer. Lettere og bedre å pusse enn polyester.

1. Bland sammen like deler resin og herder.

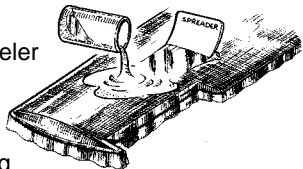

2. Klipp til duken og legg den på vingen. Ta på Poxylim resin i små mengder og fordel utover med en myk plastsparkel.

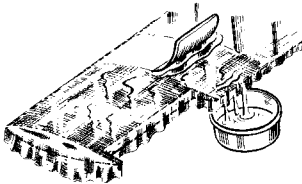

3. Dra av overflødig resin til du får en tynn overflate av glassfiber og resin. La dette tørke i 4-6 timer.

4. Puss lett over vingen for å jevne overflaten. Påfør enda en gang et tynt lag resin på vingen og la dette tørke.

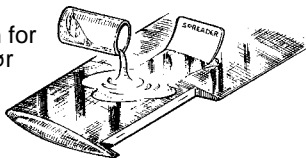

5. Puss overflaten med 220 slipepapir. Nå er det klart for grunning og lakkering.

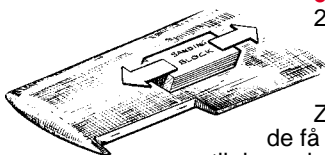

Z-POXY FINISH er en av de få resintyper som egner seg til denne jobben. Den er lett å pusse, gir en jevn fin overflate som er god å lakke på. Endel andre epoxytyper blir "seige" og umulig å pusse.

Z-POXY FINISH

Pacer Tech viser metode for skjøting av vinger.

1. Bland sammen like deler resin og herder.

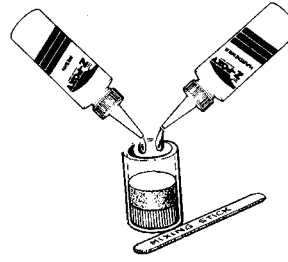

Bruk maskerings-tape på kantene

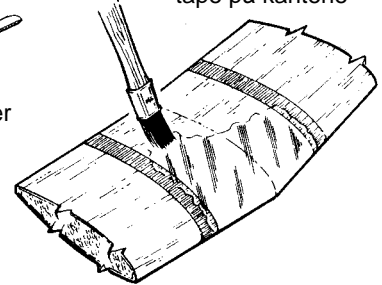

2. Klipp til glassfiber eller nylon/fiberduk. Smør på Z-Poxy med pensel.

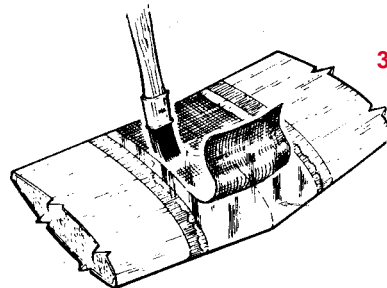

3. Legg duken på den våte poxy'en. Bruk penselen med lette trykk slik at poxy'n trekker gjennom duken.

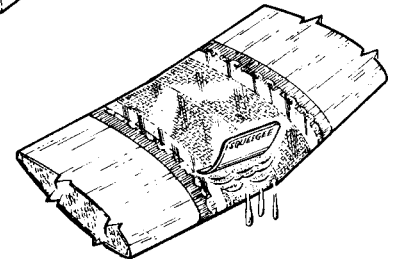

4. Om ønskelig kan du jevne overflaten med en myk plastsparkel.

5. La Z-poxy'en herde noen timer. Bruk sandpapir og pussekloss til å jevne de største ujevnhetene. Stryk på et nytt tynt lag med Z-poxy og la dette herde godt før du tar siste finish med pusseklossen. Maskeringstapen har beskyttet vingens overflate, under pussingen. Denne fjernes helt tilslutt.

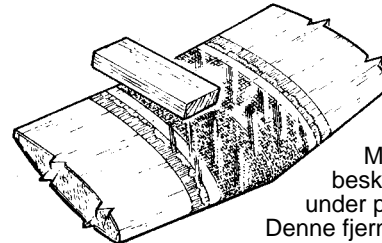

Bruk ikke vanlig epoxylim til skjøting av vingehalvdeler. Det blir sterkt nok, men vanlig epoxylim gir en seig overflate som ikke lar seg pusse på samme måte som Z-POXY.

Z-POXY egner seg spesielt da den blir "kort og tørr" etter kun få timers herdetid. Z-POXY er lett å pusse, og gir en jevn fin overflate som er god å lakke på. **GOD FINISH!**



ZAP - DET TOTALE LIMSISTEM FRA PACER



Vi er **ENEIMPORTØR** for **ZAP** i Norge. For fullstendig informasjon om ZAP limprogram - se www.zapglue.com



ZAP CA "Rød" SUPERTYNN

Limer nesten alt -- Plast, metall, balsa, gummi, etc. Hold delene sammen, ha på noen dråper ZAP/CA som umiddelbart trenger inn i materialet og herder i løpet av sekunder. Limer også oljet overflate. ZAP/CA er best egnet til "tette" fuger.

14 gram.....	ROBPT09	46,-
28 gram.....	ROBPT08	77,-
56 gram.....	ROBPT07	136,-

ZAP a GAP "Grønn"

En tykkere GAP-FYLLER hvor du har mulighet for å justere delene før herding skjer. Kan brukes på oljevåte flater, tre, balsa, porselen, plast, gummi, stein, finer, etc. Med ZAP a GAP limer du større sprekker og fyllinger.

14 gram.....	ROBPT03	46,-
28 gram.....	ROBPT02	77,-
56 gram.....	ROBPT01	136,-
112 gram.....	ROBPT05	249,-



POLY-ZAP

En spesial-ZAP for EZ modeller. Limer isopor "skin", alle typer plast, ABS, PVC, nylon, lexan, etc. Limer canopy og cockpit uten "dogging". Suveren på plastfilm (betrekning) og lakkerte flater.

14 gram.....	ROBPT22	59,-
--------------	---------	------



SLO ZAP "Supertykk"

Herder på 1-2 min. Hurtigere ved bruk av "KICKER". Fyller store gap. Ideell for planking av spantevinger, laminering og liming av spanter og flykropper. Fin også til liming av rørhengsler hvor du får tid til justering før herding. Stor styrke på oljevåte og porøse flater.

28 gram.....	ROBPT20	79,-
--------------	---------	------

FLEX ZAP II

Den sterkeste av alle hurtiglimtyper på markedet. Vibrasjonssikker. Brukes på "ikke porøse" materialer som glassfiber, finerspanter til glassfiber, hardved motorbukker, carbonfiber, plast og nylon. Anbefales ikke til balsa.

28 gram.....	ROBPT32	86,-
--------------	---------	------



PLASTI ZAP

Hurtiglim (10-20 sek.) for plastbyggesett. Tørker helt "klar". Angriper ikke lakk. Brukervennlig. Gasser ikke. Kan ikke sniffes. Bruk kun "Orange" kicker for superhurtig herding.

10 gram.....	ROBPT19	43,-
--------------	---------	------

ZAP HINGE GLUE

Benyttes på praktisk talt alle typer nylon og plast hengsler. Ha limet direkte på hengsleåpningen og monter. Du har 30 minutter på deg til justering og korrigering. Full styrke etter 18 timer.

28 gram.....	ROBPT55	36,-
--------------	---------	------



ZIP KICKER

Akselerator for ZAP og andre typer hurtiglim (cyanoacrylate). Bør brukes med forsiktighet. Unngå å få Zap og Kicker på fingrene samtidig da dette kan utvikle høye temperaturer.

56,7 gram.....	ROBPT15	69,-
----------------	---------	------

Z-ENDS

10 Doserings-spisser med slange for alle typer ZAP. For sikrere implussering.....

ROBPT18	39,-
---------	------



ZAP A-DAP-A GOO

Fleksibelt kontaktlim som limer nesten alt, men kan løsnes med kniv. Tåler vibrasjoner. Påføres begge flater. Etter 2-3 min presses delene sammen. Max styrke oppnås etter 24 timer. 100 grams tube.....



THREAD LOCKING

Låselim for "gjenger" på bolt/mutter i metall og plast. Herder på 1-5 min. Hindrer at skruer vibrerer løs, men kan løsnes med håndverktøy. Bør brukes ved montering av biler, heli, og på motorfester.

5,7 gram.....	ROBPT42	59,-
---------------	---------	------

SPARKEL FILLER



ROSTUFF SPARKEL - FILLER

2-komponent hurtigtørkende, fleksibel sparkel (filler) for tre, metall, glassfiber og plast.

Micro er for fine overflater mens **Light** egner seg best til glassfiber og ABS plast.

Prøv begge!

ROSTUFF MICRO 250 g.....	R5587	89,-
ROSTUFF LIGHT 125 g.....	R5588	89,-

MICRO BALLON



Ultralett fyllemateriale bestående av små mikrobobler. Gjør lim og fyllinger lettere.

Blandes med epoxy, polyester eller noen dråper cyano for reparasjon av skader. Fin til oppbygging av fyllinger og "myke overganger". Micro-Ballon blandet med lim gir en overflate som blir langt lettere å pusse.

1/4 liters doseringsflaske.

TOPR1090	54,-
----------	------

STØPEUTSTYR



MIXING CUPS

Måle og mixekopper med gradering og måleskala for nøyaktig blanding av epoxy og liquid foam.

Stor pakke med 50 stk. 30 cc mixekopper..... **NHP205 55,-**
 Pakke med 4 stk. 120 cc mixekopper..... **NHP215 39,-**



MIX-STIX

Engangspinner a-la flate iskremspinner til å blande lakk, lim, liquid foam, o.a.

Pakke med 25 stk..... **NHP204 14,-**

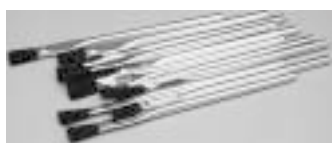

EPOXY PENSLER

Arbeidspensler med skaft av aluminium. Et "must" når du skal smøre utover og legge på epoxy og støperesin.

Pakke med 12 pensler - 10 mm brede..... **NHP203 36,-**
 Pakke med 3 pensler - 19 mm brede..... **NHP213 36,-**



SPARKEL

Myke plast «spreaders» til å fordele utover micro-fill, epoxy o.a.

Pakke med 2 stk. (7,5 og 13 cm)..
 **NHP234 31,-**



GLASSFIBERDUK

For trekking/støping sammen med polyester eller epoxy resin. Tøyer fint rundt kurver. Leveres i 3 vekter. **LIGHT** for trekking av vinger og kropp. **MEDIUM** for

forsterkninger rundt spanter, nese, etc. **HEAVY** for skjøting av vinger og støping av deler. Leveres i størrelse 92x92 cm

LIGHT..... **HCAR5000 79,-**
MEDIUM..... **HCAR5010 79,-**
HEAVY..... **HCAR5025 79,-**

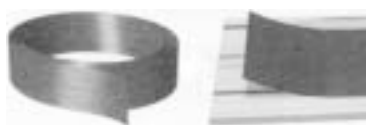

CARBON FIBER TAPE

Til forsterkning av vinger, kropp, cowling, skrog, og andre stressområder. Limes/støpes inn med epoxy. Kan også limes med cyano hurtiglim.

Bunt med 3,65 m lengde, 19 mm bredde..... **CFTP-5220 69,-**

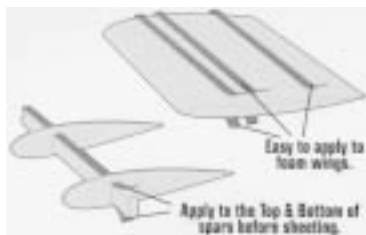

CARBON FIBER STRIP

Samme styrke som Carbon Fibre Tape, men formet som en fast strimmel. Til forsterkning av isoporvinger, kroppssider, utsparinger, eller andre svake områder. Kan formes ved bruk av varme.

Rull med 1,7 m lengde, 12 mm bred..... **CFSP-5230 94,-**

CARBON FIBRE = SPACE AGE MATERIAL

MICRO-FILL



En lettvekt sparkel-fyller fra NHP. Hverken "skrumper" eller sprekker. Utrolig lett å pusse. Her kan du sparkle, fylle skader på balsa, isopor og glassfiber. Ideell også til myke overganger mellom vinge og kropp. Kan overlakkes.
 295 ml bokser.

HVIT - for bruk på alle underlag..... **NHP201 76,-**
BRUN - til balsa og mørkt underlag..... **NHP211 76,-**

BALSALOC



Vannbasert stoff som impregnerer treverket og øker hefteevnen. Påføres modellen før du trekker med "strykejernsbetrekning". Balsaloc gjør at Solarfilm, Solartex, Solacover, Coverite, Monokote, Econokote og andre betrekning, sitter mye bedre på balsa, finer, isopor og plast. Motvirker "bobbling, slakking", og hindrer at treverket slår seg.
 125 ml..... **R5586 65,-**

COVERITE



BALSARITE FABRIC

Et produkt som påføres modellen før du trekker med Super Coverite, Micafilm og Solartex. Hindrer at modellen krymper eller vrir seg. Betrekningen sitter bedre og du unngår "bobler".

Boks 236 ml..... **COVR2500 80,-**
 Boks 473 ml..... **COVR2510 120,-**

BALSARITE FILM

Samme type, men beregnet til plastfilm betrekninger som Monokote, Econokote, Solarfilm. 236 ml..... **COVR2515 80,-**

DOPE



KLAR DOPE

For trekking med Skyloft, papir, nylonbetrekning, etc. Dopen strykes først på treverkets struktur, kropp, vingeprofilen etc. Betrekningen dyppes i vann, ristes lett og legges på våt. Dopen strykes på med kost. Dope strammer slik at du må trekke begge sider av vingen/kroppen for at ikke modellen skal «slå» seg.

100 ml dope..... **DOP100 43,-**
 500 ml dope..... **DOP500 109,-**
 100 ml dope tynner..... **FOR100 29,-**
 500 ml dope tynner..... **FOR500 69,-**