

MASKERINGSTAPE



PACTRA MASKING TAPE

1,59 mm x 6 m.....	PAC-MT116	30,-
3,18 mm x 6 m.....	PAC-MT108	39,-
6,35 mm x 6 m.....	PAC-MT104	48,-



MASKERINGSTAPE

STANDARD SMAL 19 mm x 50 meter.....	IKS180	39,-
STANDARD BRED 50 mm x 50 meter.....	IKS183	49,-
FINELINE 3 mm x 25 meter.....	IKS259	39,-
FINELINE 6 mm x 25 meter.....	IKS261	45,-



PARMA FASTAPE

Profesjonell maskeringstape som slipper lett fra underlaget.

6 mm x 18 meter.....	PA40279	35,-
10 mm x 18 meter.....	PA40280	40,-
18 mm x 18 meter.....	PA40257	45,-

ISOLASJONSTAPE

ELEKTRIKERTAPE 15mm x 10 meter.....	IKS300	15,-
--	---------------	-------------

PACTRA PENSLER



CAMEL HAIR SERIES - RUNDE PENSLER

Nr. 5/0.....	F514	27,-
Nr. 3/0.....	F513	27,-
Nr. 0.....	F512	27,-
Nr. 1.....	F511	27,-
Nr. 2.....	F510	27,-
Nr. 3.....	F509	49,-
Nr. 4.....	F508	49,-
Nr. 5.....	F507	49,-
Nr. 6.....	F506	49,-

CAMEL HAIR SERIES - FLATE PENSLER

6,35 mm 1/4".....	F505	49,-
9,53 mm 3/8".....	F504	49,-
12,7 mm 1/2".....	F503	49,-
19,1 mm 2/3".....	F502	63,-
25,4 mm 1".....	F501	77,-

PURE RED SABLE SERIES - RUNDE PENSLER

Nr. 15/0.....	F208	63,-
Nr. 10/0.....	F207	63,-
Nr. 5/0.....	F206	63,-
Nr. 3/0.....	F205	63,-
Nr. 0.....	F204	63,-
Nr. 1.....	F203	63,-
Nr. 2.....	F202	63,-
Nr. 3.....	F201	66,-

PARMA FASKOLOR

Vannbasert lakk fra PARMA for alle typer hobbyarbeider. Spesialutviklet for lexan der den "biter" seg fast og blir som en del av karosseriet. Tåler en masse "juling" uten å sprekke eller flasse. FASKOLOR er fleksibel, giffri og inneholder ingen skadelige løsningsmidler. Den kan pensles på, eller sprøytes med airbrush (tynnes med vann). Fungerer utmerket på de fleste underlag, som metall, plast, tre, glassfiber, stoff og keramikk.

NB! Husk airbrush cleaner hvis du skal bruke lakksprøyte.



**GIFTFRI
VANNBASERT
FLEKSIBEL**

Store 60 ml flasker

STANDARD FARGER kr. 65,-

PA40000 Fas white
PA40001 Fas black
PA40002 Fas yellow
PA40003 Fas red
PA40004 Fas blue
PA40005 Fas green
PA40007 Fas orange

FLUOR FARGER kr. 65,-

PA40101 Fasfluor Yellow
PA40102 Fasfluor Razberry
PA40103 Fasfluor Orange
PA40104 Fasfluor Pink
PA40105 Fasfluor Red

EFFEKT FARGER kr. 65,-

PA40180 Faschange Purple
PA40181 Faschange Blue
PA40185 Faschange Red

TRANSPARENTE FARGER kr. 65,-

*PA40300 Faskrome (satin)
PA40301 Faspearl Key Lime
PA40302 Faspearl Orange
PA40303 Faspearl Razberry
PA40304 Fasfluor Orange Flame
PA40306 Faslucent blue
PA40307 Faslucent dark red
PA40305 Faslucent green
PA40308 Faslucent dark pink
PA40309 Faslucent orange
PA40310 Faslucent yellow
PA40311 Faslucent purple

*Faskrome kan legges bak for dyp metallic effect. Andre farger kan også benyttes for å oppnå spesialeffekter.

FLYTENDE MASKERING



PA40281 ca. 100 ml	78,-
PA40282 ca. 200 ml	123,-
PA40283 ca. 400 ml	179,-

METALLIC FARGER kr. 65,-

PA40050 Faspearl Silver
PA40051 Faspearl White
PA40052 Faspearl Green
PA40053 Faspearl Gold
PA40056 Faspearl Red
PA40057 Faspearl Copper
PA40058 Faspearl Black

SPESIALFARGER kr. 65,-

PA40150 Fasescent Red
PA40151 Fasescent Blue
PA40152 Fasescent Purple
PA40153 Fasescent Candy Red
PA40154 Fasescent Yellow
PA40155 Fasescent Teal
PA40156 Fasescent Turquoise

SELVLYSENDE kr. 65,-

(Lyser i mørket)
PA40190 Grønn

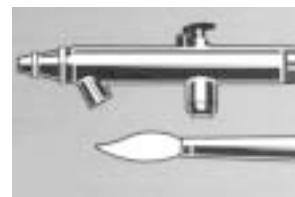

AIRBRUSH CLEANER kr. 65,-

PA40202 Faskleaner Rens



Spesiallakk til plast byggesett, keramik, tekstil, tre, metall, stein, glass, lær og papir.



TESTORS ENAMEL

Farge	7,5 ml glass	85 gram sprayboks
Champagne Gold.....		PAC-1201
Red - Rød.....	PAC-1103	PAC-1203
Dark Red - Mørk Rød.....	PAC-1104	PAC-1204
Light Blue - Lys Blå.....	PAC-1108	PAC-1208
Bright Blue - Blå.....	PAC-1110	PAC-1210
Dark Blue - Mørk Blå.....	PAC-1111	PAC-1211
Light Yellow - Lys Gul.....	PAC-1112	
Yellow - Gul.....	PAC-1114	PAC-1214
Cream - Krem.....	PAC-1116	
Green - Grønn.....	PAC-1124	PAC-1224
Flat (matt) Dark Aircraft Gray.....		PAC-1226
Orange - Orange.....	PAC-1127	
Bright Red.....		PAC-1231
Flat (matt) Light Aircraft Gray.....		PAC-1233
Light Brown - Lys Brun.....	PAC-1133	
Purple - Lilla.....	PAC-1134	PAC-1234
Primer - Grunning		PAC-1237
Gray - Grå.....	PAC-1138	PAC-1238
Brown - Brun.....	PAC-1140	PAC-1240
Wood - Trefarge.....	PAC-1141	PAC-1241
Gold - Gull.....	PAC-1144	PAC-1244
Gloss White - Hvit blank.....	PAC-1145	PAC-1245
Silver - Sølv.....	PAC-1146	PAC-1246
Gloss Black - Sort blank.....	PAC-1147	PAC-1247
Thinner - Enamel Tynner	PAC-1148	
Flat Black - Matt Sort.....	PAC-1149	PAC-1249
Flat Red - Matt Rød.....	PAC-1150	PAC-1250
Copper - Kobber.....	PAC-1151	PAC-1251
Metallic Red - Metallic Rød.....	PAC-1152	
Transp Blue - Transparent Blå.....		PAC-1257
Flat Sky Blue - Matt lys Blå.....	PAC-1162	
Flat Bat. Grey - Matt Mørk Grå.....	PAC-1163	
Flat Olive Drab Green.....	PAC-1164	
Flat Olive - Matt Olivengrønn.....	PAC-1165	PAC-1265
Flat Brown - Matt Brun.....	PAC-1166	
Flat Tan - Matt Barkfarge.....	PAC-1167	
Flat White - Matt Hvit.....	PAC-1168	PAC-1258
Flat Yellow - Matt Gul.....	PAC-1169	
Flat Light Tan - Matt lys barkfarge.....	PAC-1170	
Flat Beret Green - Matt Grønn.....	PAC-1171	
Flat Sea Blue - Matt Sjøblå.....	PAC-1172	
Dullcote - Klar Mattlakk.....		PAC-1260
Glosskote - Blank Klarlakk.....		PAC-1261
Chrome - Forniklet.....		PAC-1290
Candy Green.....		PAC-1601
Candy Red.....		PAC-1605
Transparent Hot Rod Red.....		PAC-1607
Candy Grape.....		PAC-1617
Competition Orange.....		PAC-1628
Steel - Stålfarge.....	PAC-1180	
Aluminum - Aluminium.....	PAC-1181	
Brass - Messing.....	PAC-1182	
Rubber - Gummi.....	PAC-1183	
Zinc Chromate - Zincgul.....	PAC-1184	
Rust - Rustfarge.....	PAC-1185	
Red Metal Flake.....	PAC-1529	PAC-1629
Green Metal Flake.....	PAC-1530	PAC-1630
Purple Metal Flake.....	PAC-1531	PAC-1631
Bug Yellow.....		PAC-1632
Sublime Green.....		PAC-1633
Transparent Black Window Tint.....		PAC-1634
Sapphire Blue Metal Flake.....	PAC-1539	PAC-1639
Lime Gold Metal Flake.....	PAC-1542	PAC-1642
Cherry Red - Kirsebærrød.....		PAC-1801
Blue Perl Metallic.....		PAC-1804
Black Pearl.....		PAC-1813
High Gloss Clear - Blank Klarlakk.....		PAC-1814

PRIS PR. STK. 14,- 45,-



PACTRA R/C CAR RACING FINISH

Spesiallakk til lexankarosserier. En høy-fleksibel lakktype som biter godt på lexan polycarbonate. Den flasser ikke, sprekker ikke, og dessuten tåler den harde crash. PACTRA R/C CAR PAINT leveres på 85 gram spraybokser med dyse.



PACTRA R/C CAR PAINT

Farge 85 gram sprayboks

Outlaw Black - Sort	PAC-RC250E
Sprint White - Hvit	PAC-RC251E
Blue Streak - Blålilla	PAC-RC252E
Racing Red - Signarlød	PAC-RC254E
Competition Orange - Orange	PAC-RC256E
Daytona Yellow - Kromgul	PAC-RC257E
Rally Green - Skarp Grønn	PAC-RC258E
Pearl Purple - Lilla effekt	PAC-RC261E
Indy Silver - Sølv	PAC-RC262E
Metallic Red - Metallic Rød	PAC-RC264E
Metallic Blue - Metallic Blå	PAC-RC265E
Metallic Green - Metallic Grønn	PAC-RC266E
Met. Burgundy - Met. Burgunder	PAC-RC267E
Candy Red - Rød	PAC-RC271E
Candy Blue - Mellom Blå	PAC-RC272E
Candy Purple - Dyp Lilla	PAC-RC273E
Pearl White - Perlehvit	PAC-RC276E
Fluorescent Red - Fluor Rød	PAC-RC277E
Fluor Orange - Fluor Orange	PAC-RC278E
Fluorescent Yellow - Fluor Gul	PAC-RC279E
Metallic Black - Sort Metallic	PAC-RC280E
Fluor Green - Fluor Grønn	PAC-RC281E
Fluor Racing Red - Fl. Ra. Rød	PAC-RC283E
Fluor Racing Yellow - Fl. R. Gul	PAC-RC284E
Bright Yellow - Skarp Gul	PAC-RC285E
Brilliant Blue - Brilliant Blå	PAC-RC286E
Bright Red - Skarp Rød	PAC-RC287E
Fluor Overcoat - Topptrøk til fluor	PAC-RC290E
Chezoom Teal - Boyd farge	PAC-RC291E
Grape Pearl - grape effektfarge	PAC-RC292E
True Blue Pearl - Dyp Blå	PAC-RC293E

PRIS PR. STK. 59,-



En fleksibel hobbylakk som matcher Monokotes filmbetrekning perfekt. Enkel å bruke. Sprayes på i lette strøk med få minutters mellomrom. Herdet og tørt etter 24 timer, noe avhengig av temperatur. Fuelproof. Gir supert resultat på de aller fleste type overflater som ABS plast, balsa, glassfiber, aluminium og på film betrekning.

Leveres på 10 oz. (295 ml) spraybokser.

Klarlakk - matt.....	TOPR7500	98,-
Klarlakk - blank.....	TOPR7501	98,-
Missile Red - rød.....	TOPR7502	98,-
Orange.....	TOPR7503	98,-
Yellow - gul.....	TOPR7504	98,-
Jet White - hvit.....	TOPR7505	98,-
Aluminium.....	TOPR7506	98,-
Sky Blue - lys blå.....	TOPR7507	98,-
Insignia Blue - mørk blå.....	TOPR7508	98,-
Black - sort blank.....	TOPR7509	98,-
Flat Black - sort matt.....	TOPR7510	98,-
Olive Drab - Olivengrønn.....	TOPR7511	98,-
Dove Gray - Grå.....	TOPR7512	98,-
Cream - Kremgul.....	TOPR7513	98,-
Maroon - Mørk rød.....	TOPR7514	98,-
Circus Pink - Rosa.....	TOPR7515	98,-
Tan - Beige.....	TOPR7516	98,-
Dark Red - mørk rød.....	TOPR7517	98,-
Cub Yellow - cub gul.....	TOPR7518	98,-
Royal Blue - Kongeblå.....	TOPR7519	98,-
Teal - Turkis.....	TOPR7520	98,-
Light Purple - Lilla.....	TOPR7521	98,-
Sapphire Blue - Safirblå.....	TOPR7522	98,-
True Red - signalrød.....	TOPR7523	98,-
Metallic Blue - metallic blå.....	TOPR7524	98,-
Metallic Plum - metallic plommeblå.....	TOPR7525	98,-
Metallic Red - metallic rød.....	TOPR7526	98,-
Primer White - grunning.....	TOPR7527	98,-



Temperatur:

Finn riktig temperatur ved å legge filmbiter på "jernet". Husk å fjerne beskyttelseplasten på limsiden. De fleste betrekninger bør ha 90-110° celsius, eller noe høyere når du jobber med "hjørner" og krumme flater. Noen trenger opp til 150-160° C for å stramme inn slakk som har oppstått.

Klipp til betrekningen med minst 2,5 cm overmål rundt hele. Legg betrekningen på vingen som er vist som et eksempel.



Bruk "jernet" og fest rundt kantene først. Jobb deg fra innerst på vingen, og ut til vingetippen.

Bruk litt ekstra tid på å få det pent på buede flater og "hjørner".



Kutt av overskytende film m/skalpell eller Smart-Cut.



Forsegl rundt kantene med "jernet". Vær nøye med forseglingen.



Stram betrekningen med "jernet". Du får også et meget bra resultat med vår spesialføner kombinert med Hot Glove som presser betrekningen på plass der hvor du har helplankede



Skal du trekke på isopor så anbefales det å planke vingen først for å unngå at isoporen tar skade.

TREKKING AV MODELLER

I tillegg til strykejern og føner, bør du ha saks, kniv, Smart-Cut, Tack Cloth, Hot Glove og linjal.

Monokote betrekning legges på med strykejern og festes/forsegles rundt kantene. "Føner" kan med fordel benyttes til stramning.

Litt om framgangsmåten:



Modellen pusses, og støv tørkes med Tack Cloth eller blases vekk med støvsuger.

Før du går videre er det en fordel å giettstrøk med Balsarite eller Balsalock.

Vinger:

Trekk undersiden først - da vil toppen overlapse og skjøten blir nesten usynlig. Vingen trekker du i minst 4 deler.

Kropp:

Begynn med bunn - så sider, og så toppen.

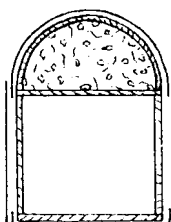

VI TAR FORBEHOLD

om trykkfeil i katalogen

om prisendringer uten forutgående varsel

om tekniske endringer på produktene

BETREKNINGSUTSTYR



1200W FØNER 230V
For stramning av alle typer "strykejerns-betrekninger".
CSP2001CE 499,-

RIMELIG STRYKEJERN



CSP4011E 298,-

230V termostatstyrt for trekking av modeller. Brukes på Econokote, Monokote, Super Coverite med flere.

COVERING IRON De Luxe



Termostatstyrt "betrekningsjern" som holdertemperaturen stabilt innenfor +/- 3°. Lysindikator lyser og blinker ved oppnådd arbeidstemperatur. 230 V.

CSP4050E 464,-

TRIM SEALING IRON - termostatstyrt "jern" med fintuning av temperatur.



Det følger med rund og flat sko som kommer til i kroker, hjørner og hengslegap. 230 Volt.

MYM606-1 226,-

IRON SOCK



Strømpe til strykejernet. Tåler sterk varme. Gir finere finish, ingen striper eller brannskader på filmen.

CSP4050-2 43,-

HOT GLOVE

Med Hot Glove hansken og føner presser du betrekningen lett på plass over helplankede arealer uten at det blir riper eller merker.



TOPR2180 89,-



TACK CLOTH



Med denne fjærner du pussetøv og urenheter på overflater som skal trekkes eller lakkes. En antistatisk kontaktklut som måler 45x90 mm.

TOPR2185 20,-

HUSK BALSALOC ELLER BALSARITE FØR DU TREKKER !

SMART CUT

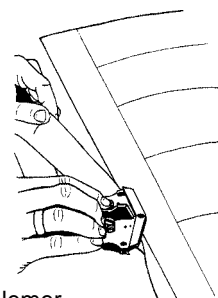
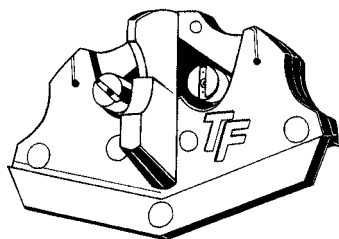

SmartCut - løser dine betrekningsproblemer. Hendig verktøy til kutting og trimming av Monokote og andre betrekningstyper. SmartCut kommer til overalt, i hjørner og på kanter. SmartCut lager rene, rette kutt og like bred overlapping. Med SmartCut kan du justere både vinkel og kutt-dybde. Leveres med 2 stk. #11 knivblader..... **TOPR2400 98,-**

RIMELIG

WOODPECKER TOPR2190 149,-



Perforeringsverktøy som rulles over overflaten før trekking. Lager små huller som hindrer at betrekningen slår bobler. Brukes også på betrekningen før du legger på trim og dekor. Øker styrken når du limer tre, eller isopor med epoxy ved å lage massevis av små huller i flatene som skal sammenføyes.

NON-SLIP LINJAL



NON-SLIP lettmetall linjal med "soft gummi" på undersiden. «Biter» seg fast og ligger fjellstødt på underlaget uten å gli mens du kutter eller trimmer betrekningen. Også fin til å kutte balsalister, plywood, plast og glassfiberduk. Setter ingen merker. Lengde 100 cm. **FRP0155 216,-**



TREKKING MED SKYLOFT



En moderne type nylonbetrekning med innspunne filamentfibre.

Trekkes etter den gode gammel-dage "våtmetoden" som foretrekkes av mange modellflygere.

Etter at modellen er ferdig pusset gis den 2 strøk med klar dope. Puss lett over for å fjerne "nupper".

Betrekningen klippes til, dyppes i vann, ristes lett for at den ikke skal være for våt, og legges så rett på delen som skal trekkes. Du kan også legge betrekningen på "tørr" og ha på vann med sprayflaske. Strekk forsiktig til alle sider slik at "skrukker" blir borte. Bruk pensel og stryk på fortynnet dope rundt kantene. Stryk lett over med fingrene slik at Skyloft får god kontakt med underlaget. Overflødig betrekning klippes bort, skjøter dopes over og forsegles. Etter at hele modellen er trukket, dopes 2-3 ganger.

Husk at du må trekke og dope begge sider (oppe/nede) samme kveld, ellers tørker delen som er trukket og strammingen vil gjøre modellen skjev.

Forsøk ikke å trekke modellen i "ett stykke". Vingen trekkes i 4 deler. Kropp i 4-6 deler. Skjøter overlappes med noen millimetre.

SKYLOFT

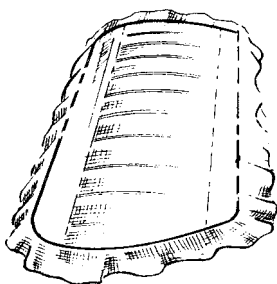

Den gode gamle nylonbetrekningen i helt ny utgave. Med innspunne nylon filamentfibre. Superlett, myk og lett. Legges på etter "våtmetoden" og dopes. Kan overlakkes med alle typer maling. Se forklaring over. Leveres i hvitt. Pakke 265x90 cm.

SKYL-5200 59,-

GLASSFIBER-BETREKNING

glassfiberduk finner du på side 208 med veiledning side 206.

SUPER COVERITE

**HUSK BALSALOC.....
ELLER BALSARITE
FØR DU
TREKKER!**

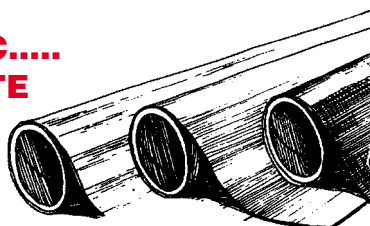

Foretrekkes av mange erfarne modellbyggere. Ser ut som silke, men er en tynn vevd polyester betrekning klar til å legge på med strykejern. Ypperlig til middels og store modeller. Trenger ikke så høy temperatur og er derfor også egnet på planket isoporvinge. Kan dopes og males. Leveres kun i hvit.

97x114 cm..... **COVQ1000 189,-**
114x460 cm..... **COVQ1100 749,-**

GARANTI - REKLAMASJON....

Vi gir garanti ifølge kjøpsloven på alle produkter som er levert av oss. Ta godt vare på faktura/kvittering for senere bruk i garanti eller reklamasjonsaker.

MONOKOTE



Monokote er uten tvil verdens beste filmbetrekning. Oppdag hvor enkelt det er å få til profesjonell finish. Tåler temperatursvingninger og "slakker" seg ikke. Fuelproof. Legges på med strykejern. For optimalt resultat strammer du med "føner". Bredde 67 cm.

STANDARD FARGER BLANK FINISH	1,85 m rull 149,- pr. rull	7,60 m rull 598,- pr. rull
Missle Red - signalrød	TOPQ0201	TOPQ1201
Orange	TOPQ0202	
Yellow - gul	TOPQ0203	TOPQ1203
Jet White - hvit	TOPQ0204	TOPQ1204
Sky Blue - lys blå	TOPQ0206	
Insignia Blue - mørk blå	TOPQ0207	
Black - sort	TOPQ0208	
Olive Drab - oliven grønn	TOPQ0210	
Dove Gray - mellomgrå	TOPQ0211	
Cream - kremgul	TOPQ0212	
Maroon - maronrød	TOPQ0213	
Green - grønn	TOPQ0214	
Circus Pink - rosa	TOPQ0215	
Tan - sandfarge	TOPQ0216	
Blue Mist - lys himmelblå	TOPQ0217	
Dark Red - mørk rød	TOPQ0218	TOPQ1218
Cub Yellow - gul skalafarge	TOPQ0220	TOPQ1220
Royal Blue - kongebå	TOPQ0221	
Teal - sjøgrønn	TOPQ0223	
Light Purple - lys lilla	TOPQ0224	
Medium Purple - lilla	TOPQ0225	
Sapphire Blue - safirblå	TOPQ0226	
True Red - original rød	TOPQ0227	

TRANSPARENT GJENNOMSIKTIG	1,85 m rull 156,- pr. rull	
Transp. Clear - klar gjennomsiktig	TOPQ0200	
Transp. Orange - orange	TOPQ0302	
Transp. Yellow - gul	TOPQ0303	
Transp. Blue - blå	TOPQ0304	
Transp. Red - rød	TOPQ0305	
Transp. Green - grønn	TOPQ0306	

METALLIC FARGER GLITRENDE EFFEKT	1,85 m rull 197,- pr. rull	
Aluminum - aluminium metallic	TOPQ0205	
Chrome - blank forniklet metallic	TOPQ0209	
Green - grønn metallic	TOPQ0401	
Blue - blå metallic	TOPQ0402	
Gold - gull metallic	TOPQ0404	
Red - rød metallic	TOPQ0405	
Platinum - platinagrå metallic	TOPQ0408	
Teal - sjøblå metallic	TOPQ0409	
Wine - vinrød metallic	TOPQ0410	

fargekart kan du se på www.top-flite.com
eller på vår hjemmeside

MONOKOTE TRIM

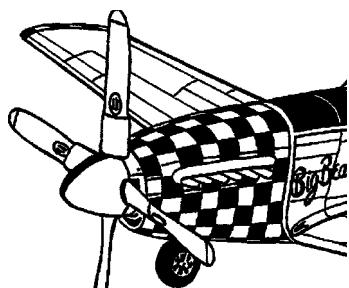

Monokote selvklebende plastfilm i sjakkemønster for trimming av alle typer modeller. Sitter på nesten alle underlag, plastbetreknings og lakkerte overflater. Fuelproof. Ark 13x92 cm.

Sort/Hvitt sjakkemønster.....TOPQ4113 54,-
Sort/Gult sjakkemønster.....TOPQ4115 54,-

PERMASTRIBE



Ny type selvklebende dekorstriper med 100% fuelproof innkapslet limhinne og fargeoverflate. Velg mellom 4 bredder og 3 farger. Leveres på 12 meters ruller. **kroner 39,- pr. rull**

1,6 mm Rød	NHP6116	3,2 mm Rød	NHP6118
1,6 mm Blå	NHP6216	3,2 mm Blå	NHP6218
1,6 mm Gul	NHP6316	3,2 mm Gul	NHP6318
1,6 mm Hvit	NHP6416	3,2 mm Hvit	NHP6418
1,6 mm Sort	NHP6516	3,2 mm Sort	NHP6518
2,4 mm Rød	NHP6132	6,3 mm Rød	NHP6114
2,4 mm Blå	NHP6232	6,3 mm Blå	NHP6214
2,4 mm Gul	NHP6332	6,3 mm Gul	NHP6314
2,4 mm Hvit	NHP6432	6,3 mm Hvit	NHP6414
2,4 mm Sort	NHP6532	6,3 mm Sort	NHP6514

DEKOR & REPTAPE

for Fun Fighters, Combat modeller, flygende vinge etc.

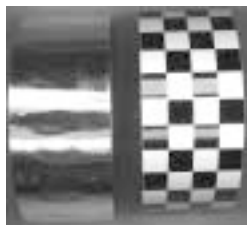

CHROME

50 mm x 50 meter
IKS587 175,-

SJAKKMØNSTRET

sort/hvitt 50 mm x 50 meter
IKS23020 175,-

OMREGNINGSTABELL

fra "tommer" Inch (") til millimeter.

Inch (")	millimeter	Inch (")	millimeter
1/16"	= 1,59 mm	5/32"	= 3,97 mm
5/64"	= 1,98 mm	3/16"	= 4,77 mm
3/32"	= 2,38 mm	1/4"	= 6,35 mm
7/64"	= 2,78 mm	1/2"	= 12,70 mm
1/8"	= 3,18 mm	1"	= 25,40 mm

KONVERTERING:

1 inches - tomme (") = 25,4 mm eller 2,54 cm.
1 feet - fot (') = 0,305 meter eller 30,5 cm.
1 pound - pund = 0,453 kilo eller 453 gram.
1 ounces - unse = 28,349 gram.
1 US gallon = 3,785 liter. (1 Engelsk gallon = 4,546 liter).
1 US quart = 0,946 liter. (1 Engelsk quart = 1,136 liter).
1 US pint = 0,473 liter. (1 Engelsk pint = 0,568 liter).

MATERIALER



NB!
Når du bestiller!
Oppgi produkt-nummer og antall.
Husk kundenummer!

Vi fører et godt utvalg av balsa, furu, balsa 3-ply, plywood, bøk, valnøtt, etc. Både lister og flak er 1. sortering av høy kvalitet. Når du bestiller - oppgi gjerne om vi kan kutte materialene for sikrere og enklere transport.



Herserdu sagmesteren vår Göran Lindqvist i full sving med å produsere hobbymaterialer.

Vår mangeårige leverandør av balsa, furu og plywood garanterer kvaliteten.















Det er fine materialer til gunstige priser.



BALSAFLAK

	1,0x100x1000 mm	BAL018	22,-
	1,5x100x1000 mm	BAL037	24,-
	2,0x100x1000 mm	BAL055	26,-
	2,5x100x1000 mm	BAL061	28,-
	3,0x100x1000 mm	BAL078	30,-
	4,0x100x1000 mm	BAL094	32,-
	5,0x100x1000 mm	BAL110	34,-
	6,0x100x1000 mm	BAL125	41,-
	8,0x100x1000 mm	BAL149	46,-
	10,0x100x1000 mm	BAL160	57,-
	15,0x100x1000 mm	BAL179	80,-
	20,0x100x1000 mm	BAL187	97,-



BALSALISTER

	2x2x1000 mm	BAL041	4,-
	2x5x1000 mm	BAL044	4,-
	2x10x1000 mm	BAL048	5,-
	3x3x1000 mm	BAL065	4,-
	3x5x1000 mm	BAL067	4,-
	3x10x1000 mm	BAL071	6,-
	4x4x1000 mm	BAL082	5,-
	4x10x1000 mm	BAL087	7,-
	5x5x1000 mm	BAL098	6,-
	5x10x1000 mm	BAL101	8,-
	5x15x1000 mm	BAL103	10,-
	6x6x1000 mm	BAL114	7,-
	8x8x1000 mm	BAL139	9,-
	10x10x1000 mm	BAL151	10,-
	10x20x1000 mm	BAL154	15,-

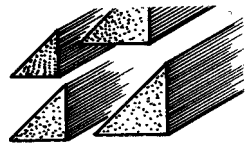
BALSA TREKANTLISTER

	7x7x1000 mm	BAL502	10,-
	10x10x1000 mm	BAL503	12,-
	12x12x1000 mm	BAL504	15,-
	15x15x1000 mm	BAL505	17,-
	20x20x1000 mm	BAL506	24,-
	25x25x1000 mm	BAL507	29,-







BALSA BAKKANTLISTER

	5x20x1000 mm	BAL413	13,-
	7x25x1000 mm	BAL422	17,-
	8x35x1000 mm	BAL428	24,-
	10x40x1000 mm	BAL432	29,-
	15x50x1000 mm	BAL437	39,-

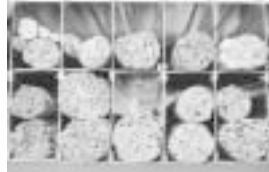

BALSA FORKANTLISTER

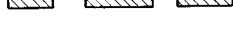
	15x15x1000 mm	BAL606	34,-
	20x25x1000 mm	BAL607	49,-

FURULISTER

	1x10x1000 mm	FUR011	4,-
	2x2x1000 mm	FUR041	4,-
	2x5x1000 mm	FUR044	4,-
	2x10x1000 mm	FUR048	5,-
	3x3x1000 mm	FUR065	4,-
	3x5x1000 mm	FUR067	4,-
	3x10x1000 mm	FUR071	6,-
	4x4x1000 mm	FUR082	5,-
	4x10x1000 mm	FUR087	7,-
	5x5x1000 mm	FUR098	6,-
	5x10x1000 mm	FUR101	7,-
	5x15x1000 mm	FUR103	8,-
	6x6x1000 mm	FUR114	7,-
	8x8x1000 mm	FUR139	9,-
	10x10x1000 mm	FUR151	10,-
	10x20x1000 mm	FUR154	14,-

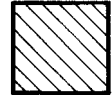
BØK MOTORBUKKER

	10x10x300 mm	BØK003	10,-
	10x20x300 mm	BØK005	14,-
	15x20x300 mm	BØK009	17,-

PLYWOOD

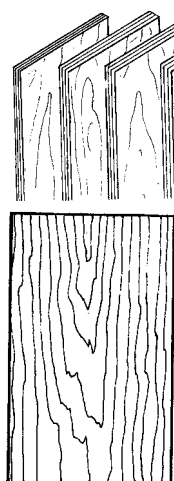

Vannfast **flyfiner** av bjørk. Fineste kvalitet.

0,8x200x500 mm 3-lag	PLY083	47,-
1,0x200x500 mm 3-lag	PLY084	39,-
1,5x200x500 mm 3-lag	PLY086	37,-
2,0x200x500 mm 4-lag	PLY087	45,-
3,0x200x500 mm 5-lag	PLY089	64,-
4,0x200x500 mm 5-lag	PLY090	76,-
5,0x200x500 mm 5-lag	PLY091	92,-
0,8x200x1000 mm 3-lag	PLY123	86,-
1,0x200x1000 mm 3-lag	PLY124	69,-
1,5x200x1000 mm 3-lag	PLY126	66,-
2,0x200x1000 mm 4-lag	PLY127	82,-
3,0x200x1000 mm 5-lag	PLY129	116,-
4,0x200x1000 mm 5-lag	PLY130	138,-
5,0x200x1000 mm 5-lag	PLY131	168,-

Spesialdimensjon for planking av vinger. Tynn og superlett.
0,4x300x1200 mm 3-lag **NMP9007** 189,-

RUNDSTAV - BØK

Ø 3 mm x 1000 mm	ANT759003	5,-
Ø 5 mm x 1000 mm	ANT759005	6,-
Ø 6 mm x 1000 mm	ANT759006	7,-
Ø 8 mm x 1000 mm	ANT759008	8,-
Ø 10 mm x 1000 mm	ANT759010	10,-
Ø 12 mm x 1000 mm	ANT759012	12,-

LIM ???

Til treskrog er **hvittlim** det mest anvendelige.

Cyano hurtiglim av forskjellige typer er uunnværlig, det benyttes til alt fra smådetaljer til spanter og treskrog.

Epoxy (sent og hurtigtørkende) 2-komponent er velegnet til glassfiber, hardved, og til montering av propellaksler, rør, etc. Senttørkende epoxylim til kombinasjonen treskrog og metall er det beste for å unngå sprekkdannelse.

Med båter som har kombinasjonen ABS plastskrog, treverk og innliming av propellaksel i ABS skrog, kommer du ikke utenom spesiallimet **Fiber-Poxy** eller en tube med **PVC LIM**.

Til skutebygging må du gjerne eksperimentere deg fram med hurtiglim og hvittlim. Lim finner du på sidene 205 til 207.





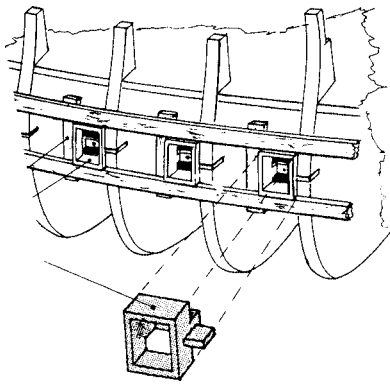

KJØPSINFORMASJON - BESTILLINGSINSTRUKS
finner du på side 2







AYOUS LISTER

Lyse materialer som benyttes bl.a. til planking av skrog på Constructo skuter. Leveres i bunter med 10 stk. lister.

	1x3x1000 mm	DIS80101	49,-
	1x4x1000 mm	DIS80102	49,-
	1x5x1000 mm	DIS80103	49,-
	2x6x1000 mm	DIS80107	68,-
	2x7x1000 mm	DIS80108	68,-

SAPELLY LISTER

En type mahogny tresort. Ligner på valnøtt i fargen. Leveres i bunter med 10 stk.

	1x3x1000 mm	DIS80141	49,-
	1x4x1000 mm	DIS80142	49,-
	1x5x1000 mm	DIS80143	49,-
	2x6x1000 mm	DIS80147	68,-
	2x7x1000 mm	DIS80148	68,-

MUKALY LISTER

En lysebrun tresort. Noe lysere enn Sapelly.

Leveres i bunter med 20 stk. lister.

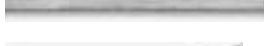
	0,6x4x600 mm	DIS80165	39,-
	0,6x5x600 mm	DIS80166	39,-

MAHOGNY

	Mahogny plate 2x100x500 mm	ANT752104	49,-
--	-------------------------------	-----------	------

CELLON

Gjennomsiktige plastplater, bøyelige og formbare med varme. Til vinduer og canopy.

	0,80x500x300 mm klar.....	ANT785911	49,-
	0,75x500x300 mm blå.....	ANT785901	68,-
	1,00x500x300 mm bronse..	R5104	79,-

ABS PLATER

Hvite plastplater som kan sages, bores, pusses og formes med varme. Til båtbygging, forsterkninger og masse annet.

	1,0x200x60 mm.....	R5100	60,-
	1,5x200x60 mm.....	R5101	65,-
	2,0x200x60 mm.....	R5102	75,-

PIANOTRÅD

Fjærstål - lengde 1000 mm

Ø0,5 mm..	ANT773005	5,-	Ø2,5 mm..	ANT773025	9,-
Ø0,8 mm..	ANT773008	5,-	Ø3,0 mm..	ANT773030	12,-
Ø1,0 mm..	ANT773010	5,-	Ø4,0 mm..	ANT773040	16,-
Ø1,5 mm..	ANT773015	6,-	Ø5,0 mm..	ANT773050	25,-
Ø2,0 mm..	ANT773020	7,-			

MESSINGTRÅD

1000 mm rett lengde. Halvhard, bøyelig. Fin til båtrekker m.m.

Ø0,5 mm	ANT773205	5,-	Ø1,5 mm	ANT773215	9,-
Ø0,8 mm	ANT773208	6,-	Ø2,0 mm	ANT773220	11,-
Ø1,0 mm	ANT773210	7,-			



MYK MESSING & KOBBERTRÅD

Fin til skalabåtprosjekter og søvlodding.

Ø0,25 mm Kobbertråd - 6 meter.....	DIS80031	29,-
Ø0,50 mm Messingtråd - 5 meter.....	DIS80032	29,-
Ø1,00 mm Messingtråd - 3 meter.....	DIS80033	29,-

METALLRØR

MESSINGRØR

Mål angitt - utvendig/innvendig/lengde.

2,0 - 1,1 - 1000 mm	ANT774002	13,-
3,0 - 2,1 - 1000 mm	ANT774031	16,-
4,0 - 3,1 - 1000 mm	ANT774041	19,-
5,0 - 4,1 - 1000 mm	ANT774051	23,-
6,0 - 5,1 - 1000 mm	ANT774061	29,-
7,0 - 6,1 - 1000 mm	ANT774071	34,-

KOBBERRØR - myke (glødde)

Mål angitt - utvendig/innvendig/lengde.

2,0 - 1,3 - 1000 mm	ANT773952	43,-
3,0 - 2,0 - 1000 mm	ANT773953	49,-
4,0 - 3,0 - 1000 mm	ANT773954	54,-

ALUMINIUMSRØR - halvhard

Mål angitt - utvendig/innvendig/lengde.

3,0 - 2,6 - 1000 mm	ANT773503	14,-
4,0 - 3,1 - 1000 mm	ANT773504	18,-

METALLPLATER

MESSINGPLATER - halvhard

0,3x200x200 mm	ANT775501	39,-
0,5x200x200 mm	ANT775502	48,-

KOBBERPLATER - halvhard

0,4x200x200 mm	ANT775701	49,-
0,6x200x200 mm	ANT775702	59,-

DURALUMINIUMPLATER - halvhard

Egnet til motorfesteplater i båter o.l.

1,5x200x200 mm	ANT776102	53,-
2,0x200x200 mm	ANT776103	59,-
3,0x200x200 mm	ANT776104	89,-

SKALA BÅTUTSTYR



TRERATT

Diametermål er ytterst på styreknotter.

Diam 20 mm.....	ANT565421	35,-
Diam 30 mm.....	ANT565431	37,-
Diam 40 mm.....	ANT565441	39,-



TRERATT PÅ SØYLE

Diametermål er ytterst på styreknotter.

Diam 20 x H 30 mm.....	ANT565836	42,-
Diam 30 x H 40 mm.....	ANT565846	44,-
Diam 40 x H 50 mm.....	ANT565855	46,-



HALLANKER

Bevegelig, i metall. Pakke med 2 stk.

Høyde 20 mm.....	ANT562121	86,-
Høyde 25 mm.....	ANT562125	92,-
Høyde 30 mm.....	ANT562130	117,-
Høyde 40 mm.....	ANT562140	138,-
Høyde 50 mm.....	ANT562150	146,-



ADMIRALITETSANKER

Historisk, i metall. Pakke med 2 stk.

Høyde 20 mm.....	ANT562320	59,-
Høyde 30 mm.....	ANT562330	66,-
Høyde 40 mm.....	ANT562340	76,-
Høyde 50 mm.....	ANT562350	82,-
Høyde 60 mm.....	ANT562360	84,-



STOKKANKER Historisk anker i metall med trestokk. Pakke med 2 stk.

Høyde 20 mm.....	ANT561920	57,-
Høyde 30 mm.....	ANT561930	68,-
Høyde 40 mm.....	ANT561940	76,-
Høyde 50 mm.....	ANT561950	79,-
Høyde 60 mm.....	ANT561960	90,-
Høyde 70 mm.....	ANT561970	106,-



ANKERKJETTING i messing.

Leveres i pakke med 1 meters lengde.

Mål = Materialtykkelse og utv. bredde.

0,3 mm. Ø1 mm.....	ANT562703	32,-
0,4 mm. Ø1,5 mm.....	ANT562704	34,-
0,6 mm. Ø2 mm.....	ANT562706	35,-
0,8 mm. Ø3 mm.....	ANT562708	37,-
1,0 mm. Ø4 mm.....	ANT562710	40,-



STEG KJETTING i messing.

Leveres i pakke med 1 meters lengde.

Mål = Materialtykkelse og lengde/bredde.

0,8 mm 5,3x3,1 mm.....	ANT562728	119,-
1,0 mm 6,3x3,7 mm.....	ANT562730	119,-
1,2 mm 7,8x4,6 mm.....	ANT562732	119,-
1,5 mm 8,6x5,8 mm.....	ANT562735	119,-



ANKERINNTAK

Bruniert metall. Pakke med 4 stk.

Utv. 13 x 16 mm.....	ANT579401	29,-
Utv. 17 x 22 mm.....	ANT579402	32,-



FENDERE Gummi bildekk. Pk. m/10 stk.

Utv. diam. 25 mm.....	ANT736125	56,-
Utv. diam. 28 mm.....	ANT736128	60,-
Utv. diam. 32 mm.....	ANT736132	72,-
Utv. diam. 38 mm.....	ANT736138	86,-



DEKKSVENTIL

Messingventiler. Pakke med 2 stk.

Mål = Utv.diam.inntak, og høyde.

Ø 5 x H13 mm.....	ANT572008	62,-
Ø 7 x H19 mm.....	ANT572010	68,-
Ø10 x H25 mm.....	ANT572013	79,-
Ø15 x H34 mm.....	ANT572016	90,-



OVERLYS (Skylights) i plast.

40x40x15 mm	ANT576401	69,-
59x46x16 mm	ANT576402	73,-



BØTTER i aluminium. 1 stk.

Høyde:10 x diam. 8 mm..	ANT578501	63,-
Høyde:12 x diam.15 mm..	ANT578502	66,-
Høyde:15 x diam.19 mm..	ANT578503	70,-



BØTTER i tre. Pakke med 5 stk.

Høyde: 9 x diam. 8 mm..	ANT578509	38,-
Høyde:13 x diam.11 mm..	ANT578513	38,-



TRETØNNER

Leveres i pakke med 10 stk.

Høyde:11 x diam. 8 mm..	ANT578160	66,-
Høyde:14 x diam.11 mm..	ANT578163	69,-
Høyde:17 x diam.15 mm..	ANT578166	72,-
Høyde:22 x diam.20 mm..	ANT578173	86,-



BOM-BESLAG

i metall. Bevegelig.

Mast 10 mm Bom 5 mm.....	ANT502501	74,-
Mast 12 mm Bom 6 mm.....	ANT502502	86,-
Mast 15 mm Bom 8 mm.....	ANT502503	98,-

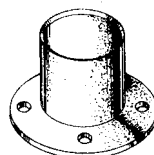

MASTEFOT i messing.

Mastehull Ø 6 mm.....	ANT502012	29,-
Mastehull Ø 8 mm.....	ANT502013	30,-
Mastehull Ø10 mm.....	ANT502014	32,-
Mastehull Ø12 mm.....	ANT502015	32,-



RORHENGSLER

I metall. Bevegelig. Kan tilpasses og klemmes sammen. Pakke med 2 stk.

Lengde 28 mm.....	ANT648201	30,-
-------------------	-----------	------

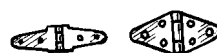

HENGSLER i metall. Pakke med 20 stk.

4 x 9 mm.....	ANT780901	119,-
7 x 12 mm.....	ANT780902	87,-

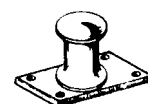

ENKEL-PULLER i metall. Pk. med 5 stk.

L: 6 B:5 H:5 mm.....	ANT544041	43,-
L: 8 B:6 H:7 mm.....	ANT544042	50,-
L:12 B:8 H:9 mm.....	ANT544043	53,-

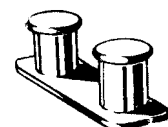

DOBBEL-PULLER i metall. Pk. med 2 stk.

L:12 B:5 H:5 mm.....	ANT544141	30,-
L:16 B:6 H:7 mm.....	ANT544142	33,-
L:24 B:8 H:9 mm.....	ANT544143	36,-



ÅPENT HALEGATT i metall. Pk. med 2 stk.

Lengde 15 mm.....	ANT542315	36,-
Lengde 20 mm.....	ANT542320	39,-
Lengde 25 mm.....	ANT542325	41,-

SKALA BÅTUTSTYR



LEIDER i messing.
Til master eller på skott. Lengde 250 mm.

Bredde 6 mm. 2 stk.. **ANT574003 69,-**
Bredde 9 mm. 5 stk.. **R1425 69,-**
Bredde 13 mm. 5 stk.. **R1421 69,-**

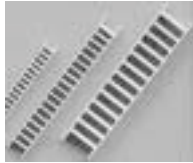

TRAPPER i plastmateriale.

Bredde 8x60 mm. 1 stk. **ANT574032 38,-**
Bredde 15x80 mm. 4 stk. **R1327 42,-**
Bredde 20x80 mm. 4 stk. **R1328 44,-**



LIVBØYER i plast, umalte og malte.



10 stk. Ø10 mm..... **ANT606510 25,-**
10 stk. Ø15 mm..... **ANT606515 35,-**
10 stk. Ø17 mm..... **ANT606517 40,-**
2 stk. Ø25 mm..... **ANT606525 24,-**
2 stk. Ø30 mm..... **ANT606530 28,-**
2 stk. Ø35 mm, malte..... **ANT606535 40,-**



REDNINGSKAPSLER i plast.

Lengde 37 mm. 2 stk..... **R1501 40,-**
Lengde 57 mm. 2 stk..... **R1500 43,-**

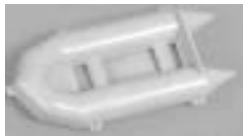

ZODIAC GUMMIBÅT
av plast.

95 mm skala gummibåt..... **ANT606001 129,-**
140 mm gummibåt med påhengsmotor..... **R1577 162,-**

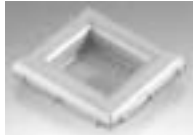

FLÅTER
av plast.

Firkant gummiflåte 37x40x8, 2 stk..... **R1589 145,-**
Oval gummiflåte 27x67x10, 2 stk..... **R1588 145,-**

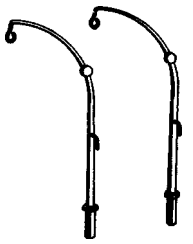

DAVITER i messing med sokkel.
Leveres som par.

H:35 Utl:15 mm..... **ANT588635 65,-**
H:55 Utl:23 mm..... **ANT588655 71,-**
H:70 Utl:32 mm..... **ANT588670 75,-**
H:85 Utl:40 mm..... **ANT588685 85,-**



FLAGGSTANG

Messing. Pakke med 2 stk.

H: 45 mm..... **ANT570504 39,-**
H: 75 mm..... **ANT570507 44,-**
H: 90 mm..... **ANT570509 48,-**

GRATING lufferister til båtdekk. laget av utfreste trelister.

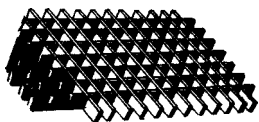

33 x 33 mm..... **ANT578803 37,-**
40 x 40 mm..... **ANT578801 37,-**
50 x 50 mm..... **ANT578805 37,-**
60 x 60 mm..... **ANT578806 37,-**

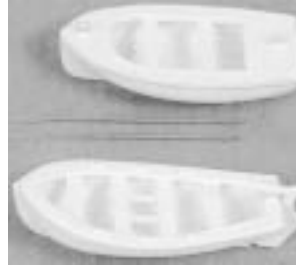

JOLLE i plast. Med årer.
87 mm lang.

ANT602021 99,-



ÅPEN LIVBÅT i plast. Med årer.

L: 102 mm..... **ANT602022 99,-**
L: 123 mm..... **ANT602023 120,-**



ÅPEN LIVBÅT i plast. Pakke med 5 stk.

Lengde 40 mm.. **ANT602011 136,-**
Lengde 65 mm.. **ANT602012 159,-**



LUKKET LIVBÅT
i plast. Lengde 82 mm.

ANT600703 65,-

WINCH - SPILL



ANKERSPILL i metall.

Bredde 20 mm..... **ANT582311 49,-**
Bredde 29 mm..... **ANT582312 51,-**
Bredde 37 mm..... **ANT582313 66,-**



ANKERWINCH

Av plast med aluminium ruller.

Mål: 40x27x13 mm..... **ANT582305 82,-**



ANKERWINCH

Av plast med messing ruller.

Mål: 69x45x27 mm.
ANT582304 123,-



KRANWINCH av plast med
messing ruller.

Mål: 88x30x37 mm.

ANT582303 228,-



KRANWINCH av plast
med messing ruller.

Mål: 125x72x45 mm.

ANT582301 298,-

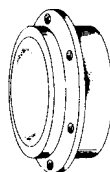

VENTILER - Leveres i pakker med 10 stk.
Med klart glass og 6-hulls messingramme.

Diam.utv.ramme 8 mm..... **ANT576053 95,-**
Diam.utv.ramme 10 mm..... **ANT576054 97,-**
Diam.utv.ramme 12 mm..... **ANT576055 99,-**
Diam.utv.ramme 14 mm..... **ANT576056 105,-**
Diam.utv.ramme 16 mm..... **ANT576057 111,-**
Diam.utv.ramme 18 mm..... **ANT576058 123,-**
Diam.utv.ramme 20 mm..... **ANT576059 132,-**



SKALA BÅTUTSTYR



REKKESTENDERE 2-HULL

Messing. Leveres i pakke med 10 stk.

Høyde 11 mm.....	ANT560211	64,-
Høyde 16 mm.....	ANT560216	65,-
Høyde 20 mm.....	ANT560220	68,-
Høyde 25 mm.....	ANT560225	70,-
Høyde 30 mm.....	ANT560230	72,-
Høyde 35 mm.....	ANT560235	84,-
Høyde 40 mm.....	ANT560240	96,-
Høyde 48 mm.....	ANT560248	104,-



REKKESTENDERE 3-HULL

Messing. Leveres i pakke med 10 stk.

Høyde 11 mm.....	ANT560311	65,-
Høyde 16 mm.....	ANT560316	68,-
Høyde 20 mm.....	ANT560320	69,-
Høyde 25 mm.....	ANT560325	73,-
Høyde 30 mm.....	ANT560330	79,-
Høyde 35 mm.....	ANT560335	88,-
Høyde 40 mm.....	ANT560340	99,-
Høyde 48 mm.....	ANT560348	108,-



ØYESKRUER I MESSING

Pakke med 50 stk.

Ø3,5 x 7 mm lengde.....	ANT546307	65,-
-------------------------	-----------	------

TRÅDHAKER I MESSING

pk. med 20 stk.

10 x 7 mm.....	ANT532510	58,-
----------------	-----------	------



KOBBERSTIFTER

Pakke med ca 1000 stk

Lengde 7 mm.....	ANT779054	69,-
Lengde 10 mm.....	ANT779057	69,-

MESSINGSTIFTER

Pakke med 250 stk.

Lengde 12 mm.....	DIS80022	59,-
-------------------	----------	------

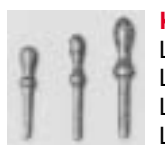

KOFFEENAGLER i nøttetre. Pakke m/20 stk.

Lengde 10 mm.....	ANT548160	29,-
Lengde 12 mm.....	ANT548162	33,-
Lengde 14 mm.....	ANT548164	33,-
Lengde 16 mm.....	ANT548166	33,-
Lengde 18 mm.....	ANT548168	34,-



RIGGETRÅD

Natur 0,25 mm 50 mtr.... DIS80060 39,-

Natur 0,50 mm 30 mtr.... DIS80061 39,-

Natur 0,75 mm 15 mtr.... DIS80062 33,-



Sort 0,50 mm 25 mtr.... DIS80063 33,-

Sort 0,75 mm 20 mtr.... DIS80064 39,-



SJAKLER

I messing med gjenget bolt. Pk. m/5 stk.

12x7x5 mm.....	ANT532200	129,-
----------------	-----------	-------

STREKKFISKER i messing. Justerbare. Pakke m/5 stk.

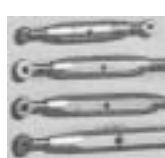

Skaft L: 11 mm..... ANT530011 119,-

Skaft L: 14 mm..... ANT530014 125,-

Skaft L: 17 mm..... ANT530017 130,-

Skaft L: 20 mm..... ANT530020 138,-

Skaft L: 24 mm..... ANT530024 143,-

Skaft L: 28 mm..... ANT530028 163,-



STREKKFISKER i forniklet messing med kontramuttere, bolter og låseringer. Pakke m/2 stk.

Midtstykke 35 mm. Sp.vidde 62- 94 mm.... ANT529835 123,-

Midtstykke 40 mm. Sp.vidde 65-100 mm.... ANT529840 126,-

Midtstykke 45 mm. Sp.vidde 71-105 mm.... ANT529845 134,-

Midtstykke 50 mm. Sp.vidde 76-122 mm.... ANT529850 140,-

Midtstykke 55 mm. Sp.vidde 80-127 mm.... ANT529855 148,-

Midtstykke 60 mm. Sp.vidde 85-133 mm.... ANT529860 158,-



ENKEL SKIVEBLOKK I METALL

Fungerende trinse med spor. Pk. m/5 stk.

Trinsediam. 3 mm.....ANT522721 98,-

Trinsediam. 5 mm.....ANT522722 104,-

Trinsediam. 7 mm.....ANT522723 108,-

Trinsediam. 8 mm.....ANT522724 110,-

Trinsediam. 10 mm.....ANT522725 118,-

Trinsediam. 12 mm.....ANT522726 123,-

Trinsediam. 15 mm.....ANT522727 149,-



DOBBEL SKIVEBLOKK I METALL

2 fungerende trinser med spor. Pk. m/3 stk.

Trinser Ø3 x H 9 mm.....ANT523008 148,-

Trinser Ø5 x H11 mm.....ANT523010 163,-

Trinser Ø7 x H14 mm.....ANT523014 169,-

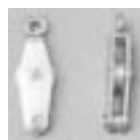

VIOLINBLOKK I METALL

Med 2 fungerende sportrinsler montert under hverandre. Pakke med 3 stk.

Trinser Ø3,5/6 H13 mm...ANT523900 116,-

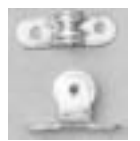

DEKKBLOKK I METALL

For feste på dørk eller skott. Pk. med 5 stk.

L: 14 mm. Trinse Ø6 mm.ANT532100 133,-

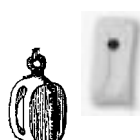

ENKEL-BLOKKER I NØTTETRE

pk. m/20 stk.

3 mm.....ANT522033 34,-

5 mm.....ANT522035 34,-

7 mm.....ANT522037 34,-

10 mm.....ANT522040 34,-



DOBBEL-BLOKKER I NØTTETRE

Leveres i pakker med 20 stk.

3 mm.....ANT522233 35,-

5 mm.....ANT522235 35,-

7 mm.....ANT522237 35,-

10 mm.....ANT522240 35,-

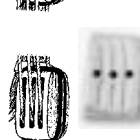

TRIPPEL-BLOKKER I NØTTETRE

Leveres i pakker med 20 stk.

5 mm.....ANT522525 38,-

7 mm.....ANT522527 38,-

10 mm.....ANT522530 38,-

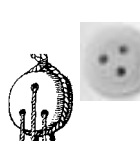

JOMFRUER I NØTTETRE

Pk. m/20 stk.

2,5 mm.....ANT528032 39,-

3,5 mm.....ANT528033 34,-

5 mm.....ANT528035 36,-

7 mm.....ANT528037 36,-

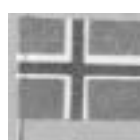

TØYFLAGG 20 x 30 mm.

Norge.....ANT798514 10,-



SIRENE i metall.

L: 17 mm 2 stk.....R1398 35,-

L: 24 mm 2 stk.....R1399 38,-

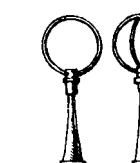

PEILEANTENNER

Messing. Pakke med 2 stk.

Enkel H: 26 mm.....ANT569001 84,-

Enkel H: 35 mm.....ANT569002 89,-

Dobbel H: 26 mm.....ANT569011 89,-

Dobbel H: 35 mm.....ANT569012 98,-



RADAR I PLAST

bevegelig.

Br: 46 mm.....ANT568601 68,-

Br: 55 mm.....ANT568602 86,-

Br: 70 mm.....ANT568603 90,-

LYS - LANTERNER

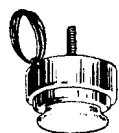

INTERIØRLYS 3 VOLT

Ø12 mm. Forniklet. **ANT506500 45,-**



DEKKS LAMPER

Metall. Kan bøyes.

Ø 9 mm 6V 2 stk. **R1642 69,-**
Ø22 mm 3V 1 stk. **ANT506511 67,-**



DEKKS LAMPE

Moderne halogen type.

14x10 mm 6V 2 stk.....**R1375 65,-**



LYSKASTERE 6 VOLT

Ø 10 mm-fast. 2 stk.....**R1641 65,-**
Ø 15 mm-bevegelig. 1 stk.....**R1640 65,-**
Ø 20 mm-bevegelig. 1 stk.....**R1374 69,-**



LYSKASTERE 3 VOLT

Bevegelige, forniklet, med gitter.

Ø10 mm - H:17 mm..... **ANT566710 67,-**
Ø14 mm - H:21 mm..... **ANT566714 79,-**

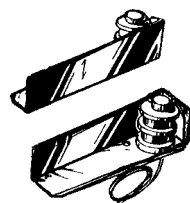

POSISJONSLANTERNER 3 VOLT

Forniklet. Leveres som par rød/grønn.

L:15 mm.....**ANT566115 99,-**
L:20 mm.....**ANT566120 99,-**
L:25 mm.....**ANT566125 103,-**
L:30 mm.....**ANT566130 114,-**
L:35 mm.....**ANT566135 127,-**



POSISJONSLANTERNER 3 VOLT

Messing. 1 par rød/grønn.

9 x 6 mm.....**ANT566204 62,-**
10 x 8 mm.....**ANT566214 65,-**
12 x 10 mm.....**ANT566224 70,-**



TOPP og HEKKLANTERNE 3 VOLT

Messing. Pk. med 2 stk. med klar lampe.

5 x 7 mm.....**ANT566051 74,-**
6 x 10 mm.....**ANT506101 76,-**
10 x 12 mm.....**ANT506201 82,-**

MINIATYRPÆRER

Små glasspærer med ledning som kan benyttes til belysning i skalabåter, modelljernbane og andre hobbyprosjekter. Disse 3V pærene kan kobles sammen slik at de kan benyttes direkte på 6V og 12V anlegg.



3 VOLT MED LEDNING. Pk. med 5 stk.

Ø3 mm Klar.....**ANT567751 59,-**
Ø3 mm Rød.....**ANT567753 59,-**
Ø3 mm Grønn.....**ANT567752 59,-**



6 VOLT MED LEDNING. Pk. med 5 stk.

Ø3 mm Klar.....**ANT567761 59,-**
Ø3 mm Rød.....**ANT567763 59,-**
Ø3 mm Grønn.....**ANT567762 59,-**

PROPELLAKSLER

ROBBE PROPELLAKSLER

For elektromotorer.
H = HYLSE : Messing hylse med innvendige glidelagre.
A = AKSEL : Stål. Glatt Ø4 mm. Gjenget M4 i en ende.



H 90 mm A130 mm.....**R1441 83,-**
H175 mm A223 mm.....**R1442 88,-**
H193 mm A260 mm.....**R1443 88,-**
H232 mm A300 mm.....**R1444 89,-**

PROPELLAKSLER

For elektromotorer - max 8000 rpm.

H = HYLSE : ABS ytterhylse med innvendige messing foringer.
A = AKSEL : Rustfritt stål. Glatt Ø4 mm. Gjenget M4 i en ende.



H260 mm A300 mm.....**RAB3001300 79,-**
H360 mm A400 mm.....**RAB3001400 85,-**

PROPELLAKSLER

For elektromotorer - max 10000 rpm.

H = HYLSE : ABS hylse med metall endestykker og innvendige bronse foringer.

A = AKSEL : Rustfritt stål. Glatt Ø4 mm. Gjenget M4 i en ende.



H180 mm A220 mm.....**RAB3003220 98,-**
H370 mm A400 mm.....**RAB3003400 98,-**

AERONAUT PROPELLAKSLER

For elektromotorer.

H = HYLSE : Messing, med selvsmedende sinter/bronselagre.

A = AKSEL : Rustfritt stål. Glatt Ø4 mm. Gjenget M4 i en ende.



H162 mm A190 mm.....**ANT715520 196,-**
H208 mm A240 mm.....**ANT715525 205,-**
H260 mm A290 mm.....**ANT715530 216,-**
H347 mm A380 mm.....**ANT715540 260,-**

AERONAUT PROFF AKSLER

For elektro og glowmotorer. Tåler 20000 rpm. Høyverdig utførelse med aksel av rustfritt stål og hylse i messing. Lager i begge ender. Smørerør med nippel følger med. Gjenget i en ende, «glatt» i andre.



Lengde 290 mm. M4 gjenget/4mm glatt. 1x bronse / 1x kulelager. Max 20000 rpm.....**ANT715605 298,-**

Lengde 290 mm. M5 gjenget/5mm glatt. 1x bronse / 1x kulelager. Max 18000 rpm.....**ANT715606 298,-**

Lengde 450 mm. Ø6 mm aksel med propellgjenger M5. 1x bronse / 1x kulelager. Max 16000 rpm. **ANT715609 496,-**

SJEKK VÅRE WEB SIDER

www.modellers.com

DER FINNER DU OGSÅ BÅTUTSTYR!



SKALAPROPELLER

Høyregående



Venstregående



SKALAPROPELLER

Massive messingpropeller for elektromotorer. Tro kopi skala-fasong med like god virkningsgrad akterover som forover.

Bladene er sølvfloddet til gjenget senterboss. Max 5000 rpm.

3-BLAD

L = Venstregående. R = Høyregående. M3 og M4 = Gjenger

M3 Ø20 mm	L ANT716651 103,-	R ANT716652 103,-
M4 Ø20 mm	L ANT716653 103,-	R ANT716654 103,-
M3 Ø25 mm	L ANT716655 103,-	R ANT716656 103,-
M4 Ø30 mm	L ANT716601 106,-	R ANT716602 106,-
M4 Ø35 mm	L ANT716603 106,-	R ANT716604 106,-
M4 Ø40 mm	L ANT716605 113,-	R ANT716606 113,-
M4 Ø45 mm	L ANT716607 121,-	R ANT716608 121,-
M4 Ø50 mm	L ANT716611 127,-	R ANT716612 127,-
M4 Ø55 mm	L ANT716615 127,-	R ANT716616 127,-
M4 Ø60 mm	L ANT716619 149,-	R ANT716620 149,-
M4 Ø65 mm	L ANT716623 154,-	R ANT716624 154,-

4-BLAD

L = Venstregående. R = Høyregående. M4 og M5 = Gjenger

M4 Ø30 mm	L ANT716701 121,-	R ANT716702 121,-
M4 Ø35 mm	L ANT716703 121,-	R ANT716704 121,-
M4 Ø40 mm	L ANT716705 127,-	R ANT716706 127,-
M4 Ø45 mm	L ANT716707 132,-	R ANT716708 132,-
M4 Ø50 mm	L ANT716711 136,-	R ANT716712 136,-
M4 Ø55 mm	L ANT716715 142,-	R ANT716716 142,-
M4 Ø60 mm	L ANT716719 165,-	R ANT716720 165,-
M4 Ø65 mm	L ANT716723 175,-	R ANT716724 175,-
M5 Ø 70 mm	L ANT716729 196,-	R ANT716730 196,-
M5 Ø 80 mm	L ANT716735 270,-	R ANT716736 270,-
M5 Ø 90 mm	L ANT716739 324,-	R ANT716740 324,-
M5 Ø100 mm	L ANT716741 369,-	R ANT716742 369,-
M5 Ø110 mm	L ANT716743 416,-	R ANT716744 416,-
M5 Ø120 mm	L ANT716745 473,-	R ANT716746 473,-
M5 Ø130 mm	L ANT716747 546,-	R ANT716748 546,-

Eksempel:

L = venstregående og roterer mot klokka sett fra hekken og forover.



NYLON PROPELLER

2-BLADS SPEEDBÅTPROPELLER

Propeller med stor stigning som tåler høye turtall. For elektro og glowmotorer. Gjenget messing senterboss.



R = Høyregående. L = Venstregående. M4 = Gjenger

M4 Ø30 mm	R R1455 28,-	
M4 Ø35 mm	R R1463 30,-	
M4 Ø40 mm	R R1462 32,-	
M4 Ø45 mm	R R1475 32,-	
M4 Ø42 mm	R R1468 30,-	L R1469 30,-

3-BLADS SKALABÅTPROPELLER

Propeller med standard stigning for elektromotorer.

Gjenget messing senterboss.



R = Høyregående. L = Venstregående. M4 = Gjenger

M4 Ø35 mm	R R1473 29,-	L R1474 29,-
M4 Ø40 mm	R R1467 32,-	L R1466 32,-
M4 Ø50 mm	R R1471 35,-	L R1472 35,-

BAUGPROPELL



BAUGPROPELL 4,8 - 6 Volt

R1155 485,-

Komplett baugpropell med 280 Navy S elektromotor. Motoren har støykondensatorer. Tunnelbredde 155 mm. Innbyggingshøyde 112 mm. Diameter 28 mm.

BÅTRATT



SKALA 1/25 - Ø45 mm R1489 50,-

Plastratt til seilbåt.

ROBBE BÅTUTSTYR

Du finner mye interessant båtutstyr i den store ROBBE katalogen på 625 sider + 128 nyhetssider med fly, helikopter, båter, radioutstyr, ladere, tilbehør (engelsk). Best.nr. R97050010 100,-

- - ROR - -



BÅTROR

Ror på 3 mm messingstang, ABS hylse og nylon rorarm.

Rorbladets mål i bredde/høyde:

25 x 42 mm.....	ANT702427	75,-
30 x 49 mm.....	ANT702428	85,-



SPEEDBÅTROR R1490 98,-

Fiberforsterket nylonror for elektro speedbåter, eller opp til 3,5 ccm glow. Med hekkfeste og dobbel rorarm.

Rorets bladlengde er 65 mm.

Roret vippes automatisk opp ved berøring av bunn eller andre hindringer i vannet.

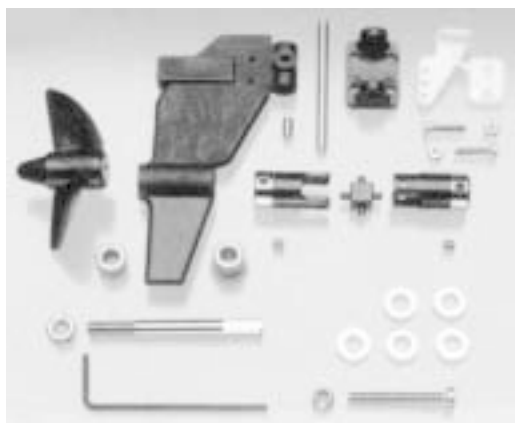

Z-DRIVE OUTBOARD RORSYSTEM

For montering på båtens hekk. Leveres med bevegelig rorfinne, feste, rorarm, Ø42 mm 2-blad speedpropell, U-kobling og 4 mm aksel. Totalhøyde 76 mm. R4137 198,-

GUMMIBELGER

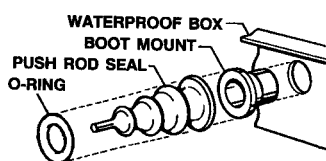

GUMMIBELGER

For vannrett gjennomføring av støtstenger i radiobox. Med monteringshylse og O-ring låsing. Pakke med 2 stk. DUBRO3108 54,-



GUMMIBELGER

Robbe type belgmansjetter for vannrett gjennomføring. Åpning Ø10 og 1,5 mm. Pakke m/2 stk. R1400 59,-

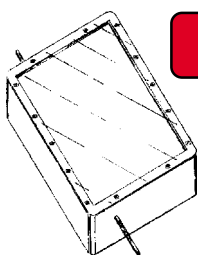

RADIOBOX

Glassfiber radiobox beregnet til vanlige V-bunnsbåter. Rektangulær fasong. Komplet med monteringsbraketter, tetningslist og skruer. Mål: 175 x 117 x 50 mm. MAS7031 359,-

PRATHER PROPELLER



HI PERFORMANCE BOAT PROPS

Mulig at du kan få tak i noen billigere, men vi har valgt å selge kvalitet og kun det beste.

Rustfrie effektive stålpropeller for konkurransekjøring. 3/16" boring med unntak av de tre største som har 1/4" boring med 3/16" foringer. Drive Dog type. Høy virkningsgrad. Passer alle typer båter og marinemotorer.

Diameter 1.60" (41 mm) Pitch 2.5".....	PRAS215	209,-
Diameter 1.72" (44 mm) Pitch 2.6".....	PRAS220	209,-
Diameter 1.84" (47 mm) Pitch 2.8".....	PRAS225	209,-
Diameter 1.90" (48 mm) Pitch 3.0".....	PRAS230	222,-
Diameter 2.00" (51 mm) Pitch 3.2".....	PRAS235	222,-
Diameter 2.12" (54 mm) Pitch 3.3".....	PRAS240	222,-
Diameter 2.25" (57 mm) Pitch 3.5".....	PRAS245	234,-
Diameter 2.30" (58 mm) Pitch 3.6".....	PRAS250	234,-
Diameter 2.40" (61 mm) Pitch 3.8".....	PRAS255	234,-
Diameter 2.52" (64 mm) Pitch 3.9".....	PRAS260	247,-
Diameter 2.61" (66 mm) Pitch 4.0".....	PRAS265	247,-
*Diameter 2.74" (70 mm) Pitch 4.2".....	PRAS270	247,-
*Diameter 2.95" (75 mm) Pitch 4.3".....	PRAS275	269,-
*Diameter 3.10" (79 mm) Pitch 4.5".....	PRAS280	269,-

* 1/4" boring med løs foring for 3/16" diameter aksel.

PROPELL GUIDE

Inboard V-bunns båter:

3.5 cc	S215 - S220
7.5 cc	S230 - S235
11 cc	S245 - S250 - S255
13 cc	S250 - S255 - S260
15 cc	S255 - S260 - S265

Outboard Deep Vees V-bunns båter:

3.5 cc	S215 - S220
7.5 cc	S230 - S235
11 cc	S240 - S245

Outboard Tunnel båter:

3.5 cc	S215 - S220
7.5 cc	S230 - S235
11 cc	S240 - S245

Inboard Outrigger Hydros:

3.5 cc	S220 - S225 - S230
7.5 cc	S240 - S245 - S250
11 cc	S255 - S260 - S265
13 cc	S260 - S265
15 cc	S265 - S270

V-bunn Bensinmotor:

22-30 cc	S270 - S275 - S280
----------	--------------------

GREIT Å VITE

Bruk mindre propell når du kjører inn motoren eller har fuel med lavt nitro innhold. Innkjørt motor og fuel med høyt nitro innhold tåler større propell.



ROBBE KOBLINGER



Metallboss med elastisk gummikobling. Glatte 4 mm boss i begge ender med settskruer til låsing. Det følger med 3,2 mm reduksjonshylser. Koblingen "slurer" ved overbelastning. **R1445 54,-**



Dobbel universal båtkobling med elastisk gummikobling. Glatte 4 mm boss i begge ender med settskruer til låsing. Det følger med 3,2 mm reduksjonshylser. Lengde med senterstykke 54 mm, uten 34 mm. **R1449 76,-**

NB! R1449 er samme kobling som på R4137 Z-Drive og kan benyttes som reservedeler til denne også.



Heavy Duty koblinger med metallboss med elastisk gummikobling.

Med glatte utskiftbare 5/4 mm, 4/3,2 mm boss.. **R1446 109,-**
Med glatte 5 mm boss i begge ender..... **R1436 114,-**



Hi Load koblinger med metallboss med elastisk gummikobling.

Med 4 mm glatt og M6 gjenget boss..... **R1457 110,-**
Med 6 mm glatt og M6 gjenget boss..... **R1454 110,-**

UNIVERSALKOBLINGER

Et meget bra koblingssystem mellom elektromotor og propellaksel i båt.

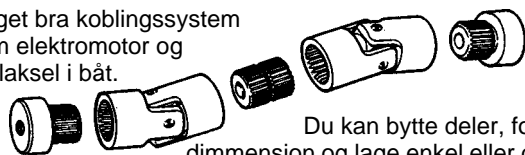

Du kan bytte deler, forandre dimensjon og lage enkel eller dobbelkobling. Alt etter ønske. U-ledd er i thermoplast, boss i messing.



UNIVERSAL-LEDD:

lengde 33 mm..... **ANT703580 58,-**



GJENGET BOSS:

M4..... **ANT703584 36,-**
M5..... **ANT703585 36,-**



«GLATT» BOSS med settskrue:

2 mm..... **ANT703592 36,-**
2,3 mm (3/32")..... **ANT703593 36,-**
3 mm..... **ANT703594 36,-**
3,2 mm (1/8")..... **R1702 36,-**
4 mm..... **ANT703595 36,-**
5 mm..... **ANT703596 36,-**



DOBBEL-SPINDEL:

ANT703599 39,-

GUMMIKOBLINGER



KOBLINGSSLANGE

til mindre motorer med 1,5-2,5 mm aksel
(10 stk) **R1386 49,-**

VANNPUMPER



6V pumpe



12V pumpe

Vannpumper til brannsprøyter eller til modelljernbaneanlegg. Komplette enhet med pumpe og kraftig elektromotor. Kan sprøyte opp til 8 meter.

6 Volt pumpe..... **R1568 350,-**
12 Volt pumpe..... **R1564 498,-**

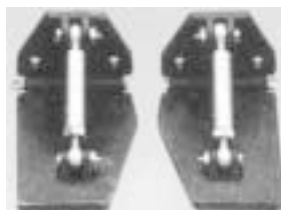

TRIMKLAFFER

For montering på båtens hekk. Justerbare. L35xB22 mm. Sett med 2 stk.

R1352 116,-



**SE VÅRT UTVALG AV
O.S. MARINEMOTORER PÅ SIDE 28**

VI TAR FORBEHOLD

**om trykkfeil i katalogen
om prisendringer uten forutgående varsel
om tekniske endringer på produktene**

OPTIONAL PARTS - TILBEHØR IB (inboard):

INBOARD MOTORBUKK:
Aluminium. For V-bunnsbåter.
3,5 ccm.....PRA5155 182,-
7,5 ccm.....PRA5162 195,-
11/13 ccm...PRA5170 208,-



IB RUNNING HARDWARE
består av - Strut, Ror, Trimplater, Flexcable med "stub" propellaksel, Drive Dog, Lagre, Turn Fin, rustfrie skruer, bolter, skiver og muttere. Passer på alle V-bunnsbåter.

For Deep Vee IB 1011/1015 (.187 flexaksel).PRA1020 1448,-

RUNNING HARDWARE KIT - GASOLINE:

Samme som i Fun Cruiser. For DeepVee IB 46" og andre store V-båter. Består av: Strut og ror i rustfritt stål med alu brakett. Rorarm, 1/4" flexaksel med stub shaft, teflonhylse, DriveDog, propellmutter, turn fin i rustfritt stål, "kill" bryter med ledning, throttle overføringsett + skruer og muttere. High speed nålelagre i strut.
PRA1100 1679,-

STRUT MED BRAKETT

Løs strut i rustfritt stål med "high speed" lagre. Lettvekt aluminium brakett. Med festeskruer.
For 3,5 ccm..... PRA8073 558,-
For 7,5 - 11 ccm..... PRA8074 598,-

TRIMKLAFFER

I rustfritt stål.
Leveres parvis. Sterke og justerbare.
3,5 ccm.....PRA8077 126,-
6,5-10 ccm.....PRA8078 139,-

Trimklaffer med kjølevanninntak for Fun Cruiser og andre større V-bunns båter. Festemateriell følger med.....PRA8079 182,-

SPIN FIN - STABILISATOR

Rustfri stålfinne som skrues fast på labb eller hekk. Høyde 60 mm. Pakke med 2 stk.
PRA8117 98,-

WEDGE ROR

Sterk 7075-T6 aluminium.
 Effektiv Double Taper Design.
PRA8053 340,-

BRAKETT FOR WEDGE

Brakett med aluminiumforlenger, hengslet, til å feste Wedge roret på båtens hekk. Leveres med låsing, rorarm og festeskruer... PRA8055 499,-

PRATHER GUMMIDEMPET MOTORBUKK

passer Homelite 25 og 30 cc marinemotorer. Har metall bakplate som boltes over den originale bakplaten. Skruer inkludert.
PRA5195 262,-

MOTORLEDD/ADAPTER

for Homelite, men passer de fleste andre bensinmotorer også. Passer til 1/4" flex aksel med firkant feste..... PRA9395 143,-

WATER PUMP - VANNPUMPE TIL HOMELITE OG ANDRE MOTORER

Gir ekstra kjøling til topp og bend ved tomgangshastighet. Tar trykk fra bunnkassen. Leveres med nipler og slange.

PRA9330 499,-

THROTTLE CABLE SET TIL BENSINMOTORER

Overføring fra forgasser til servo. PRA9400 222,-

TUNED PIPE KLAMMER

Av nylon/glassfiber. 2 i pakken. Tannlåsing. Kan brukes om igjen mange ganger.

Large 60-65 size, max 26 mm..... PRA8160 43,-
XLarge 80-90 size, max 28 mm..... PRA8170 43,-

OPTIONAL PARTS - TILBEHØR inboard+outboard:

FLEXAKSEL m/ STUB SHAFT

Stål flexaksel sveiset til 3/16" stub shaft, gjenget for propmutter. Passer i strut.

.150" flexaksel lengde 30,5 cm..... PRA8010 169,-
.187" (3/16") flexaksel lengde 30,5 cm..... PRA8020 195,-
.187" (3/16") flexaksel lengde 50,8 cm..... PRA8021 222,-
Flexaksel til Fun Cruiser o.a. 1/4"..... PRA8024 260,-

HYLSE FOR FLEXAKSEL

Tykkveggede bøyelige messinghylser for flexakslar.

Hylse for .150" flexaksel lengde 30,5 cm.....PRA8030 92,-
Hylse for .187" (3/16") flexaksel, 30,5 cm..... PRA8040 106,-
Hylse for .187" (3/16") flexaksel, 50,8 cm..... PRA8041 145,-
Hylse til Fun Cruiser, 1/4", lengde 46 cm.....PRA8043 169,-

3/16" DRIVE DOG

Propellmedbringer for 3/16" flexaksel og stub shaft. 2 settskruer inkl.....PRA8136 54,-

3/16" TEFLON LAGRE

Thrustlager mellom strut og Drive Dog. Pakke med 3 stk..... PRA8134 44,-

PROP MUTTER

3/16" selvlåsende propellmutter. Passer flex aksel og stub shaft. 3 stk... PRA8135 28,-

ROR ARM

Metallarm for 3/16" og 5 mm rorakslar.
PRA8133 79,-

VANNUTTAK

Forkrommet messing med rustfri mutter. Monteres gjennom båtskrog..... PRA8137 52,-